

Bolero Turbo (XL)

BETRIEBSANLEITUNG



700.470.015 B (Digitales Handbuch - Deutsch)

Firmware: V1.0.0
HMI: V1.0.0

- Modell-Nr.:**
- BRLXLF-007
 - BRLXLF-009
 - BRLXLF-024
 - BRLXLF-025
 - BRLXLF-027
 - BRLXLF-030
 - BRLXLF-031
 - BRLXLF-033

Alle Rechte vorbehalten.

Dieses Dokument darf ohne vorherige schriftliche Genehmigung seitens des Herstellers weder ganz, noch auszugsweise, mittels Druck, Fotokopie, Mikrofilm oder anderer Mittel reproduziert und/oder veröffentlicht werden. Dies gilt auch für die darin enthaltenen Zeichnungen und/oder Diagramme.

Die Information in diesem Dokument basiert auf den Daten, die zum Veröffentlichungszeitpunkt der Konstruktion, Materialeigenschaften und Betriebsmethoden verfügbar waren; dieses Dokument kann daher geändert werden.

Die Originalanleitung für dieses Handbuch wurde in englischer Sprachen erfasst. Andere Sprachfassungen dieses Handbuchs sind eine Übersetzung der ursprünglichen Anleitung.

Aus diesem Grund sind die Anweisungen lediglich eine Richtlinie für die Installation, Wartung und Reparatur der Maschine, die auf dem vorderen Buchdeckel abgebildet ist.

Dieses Dokument gilt für die Standardversion dieser Maschine.

Der Hersteller lehnt daher jegliche Haftung für Schäden ab, die durch Spezifikationen entstanden sind, die von der Standardversion der an Sie gelieferten Maschine abweichen.

Dieses Dokument wurde mit äußerster Sorgfalt zusammengestellt. Der Hersteller kann jedoch nicht für darin enthaltene Fehler oder Konsequenzen daraus haftbar gemacht werden.

Inhaltsverzeichnis

1. Allgemeines	1
2. Teile und Funktionen	1
2.1 Teile	1
2.2 Optionaler Wasserfilter	2
2.3 Optionales Aufstellerset	2
2.4 Steuerung	2
3. Maschinenstart	3
4. Ihr Getränk	7
4.1 Ihr Getränk personalisieren	7
4.2 Ein Getränk auswählen	8
4.2.1 Tassenablage nach oben oder unten klappbar	8
4.2.2 Gleichzeitige Ausgabe	9
4.3 Stornierung von instant bezogenen Getränken	10
4.4 Bildschirmschoner	11
4.5 Energiesparmodus (ECO)	11
5. Reinigung	12
5.1 Wöchentliche Reinigung	12
5.2 Monatliche Reinigung	14
6. Programm Menü	17
6.1 Wartungsmenü	18
6.1.1 Das Mischsystem spülen	19
6.1.2 Entkalken	21
6.1.3 Wasserfiltermanagement	28
6.1.4 Hot-Key Spülfunktion	31
6.1.5 Reinigungsmanagement	32
6.1.6 Entkalkungsmanagement	34
6.1.7 Behälter-Kalibrierung	37
6.1.8 Pumpenkalibrierung	41
6.1.9 Eingangstest	43
6.1.10 Ausgangstest	46
6.1.11 Reinigungsanweisungen	50
6.1.12 Zähler	53
6.1.13 Wartungshistorie	58
6.2 Getränkemenü	60
6.2.1 Getränke zum Bildschirm hinzufügen	61
6.2.2 Getränkenamen ändern	63
6.2.3 Getränkesymbol ändern	65
6.2.4 Getränkepreis ändern	67
6.2.5 Rezepte	69
6.2.6 Zutatenbehälter auswählen	83
6.2.7 Name der Zutat ändern	86
6.2.8 Anpassen der Getränkestärke	88
6.2.9 Standardvolumen einstellen	90
6.2.10 Gleichzeitige Getränkeausgabe	91

6.3	Maschinenmenü	92
6.3.1	Datum	93
6.3.2	Uhrzeit	94
6.3.3	Sprache	95
6.3.4	Bildschirmschoner-Management	96
6.3.5	Hintergrund	98
6.3.6	Display-Helligkeit	99
6.3.7	Akustische Rückmeldung	100
6.3.8	Boilertemperatur	102
6.3.9	Energiesparmodus (ECO)	103
6.3.10	Sicherheitseinstellungen	105
6.3.11	Verbundene Geräte	110
6.3.12	Auf Werkeinstellungen zurücksetzen	112
6.3.13	Sperrzeiten einstellen	114
6.3.14	Automatische EIN-/AUS-Zeiten einstellen	116
6.4	Softwaremenü	118
6.4.1	Maschinen- und Software-Informationen	119
6.4.2	Fehlerprotokoll	120
6.4.3	Warnprotokoll	121
6.4.4	Maschineneinstellungen importieren	122
6.4.5	Maschineneinstellungen exportieren	124
6.4.6	Software aktualisieren	126
6.4.7	Maschinenprotokoll exportieren	128
6.4.8	Software-Update-Historie	130
6.5	Online-Infos	131
7.	Warnungen und Fehler	132
7.1	Warnungen	132
7.2	Fehlermeldungen	134
7.3	Andere Probleme	136
8.	Anhang	138
8.1	Filterinformationen und Wasserhärte	138
8.2	Funktion des Türschalters	138
8.3	Grundlegende Maschinenkonfiguration	139
8.3.3	Bolero Turbo (Standard)	139
8.3.1	Bolero Turbo (Speziell)	139
8.3.2	Bolero Turbo XL (Standard)	139
8.3.4	Vorausgewählte Zutaten und Getränke	140
8.4	Sicherheitseinstellungen für die PIN-Codes	146
8.5	Sonderfunktionen	148
8.5.1	Getränkzubereitung abbrechen ein/aus	148
8.5.2	Schnellspülen	148

1. Allgemeines

- ▶ Lesen Sie immer die Sicherheitshinweise (700.403.347). Um mögliche Schäden zu vermeiden, müssen diese Sicherheitshinweise gelesen, verstanden und befolgt werden.
- ▶ Die Handbücher können sich ändern. Scannen Sie den QR-Code, um aktuelle Informationen zu erhalten.
- ▶ Alle Bilder zeigen das Bolero Turbo. Sie gelten aber auch für den Bolero Turbo XL.



2. Teile und Funktionen

2.1 Teile

- | | |
|-------------------------|-------------------------------|
| 1. Entkalkungskappe | 10. Programmtaste |
| 2. Behälter | 11. Türschlüssel |
| 3. Behälterauslass | 12. Tassenablage |
| 4. Lüftungskanal | 13. Tropfschale |
| 5. Mischsystem | 14. Tropfschale mit Schwimmer |
| 6. Getränkeauslass | 15. Lüftungssystem |
| 7. Heißwasserauslass | 16. Wassereinlass |
| 8. Sicherheitsschlüssel | 17. elektrischer Anschluss |
| 9. USB-Anschluss | 18. Ein-/Aus-Schalter |

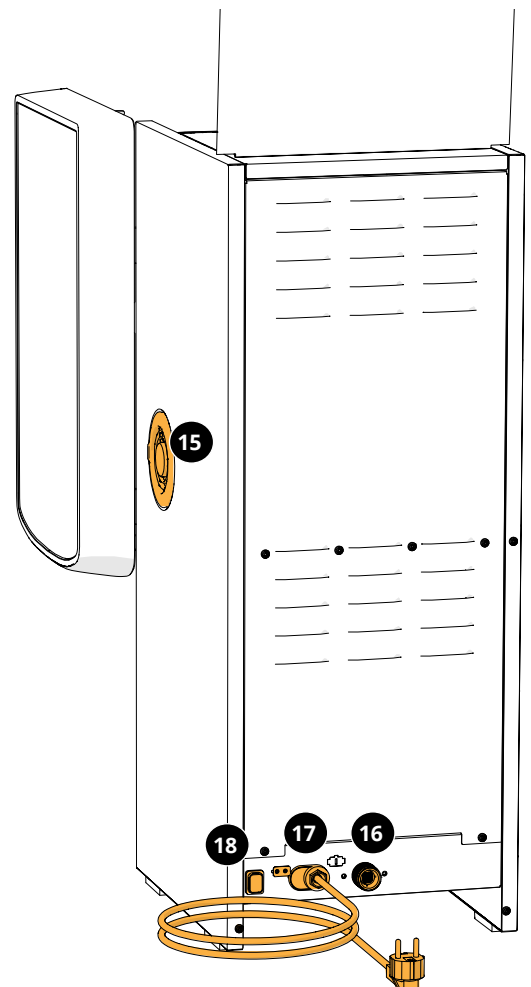
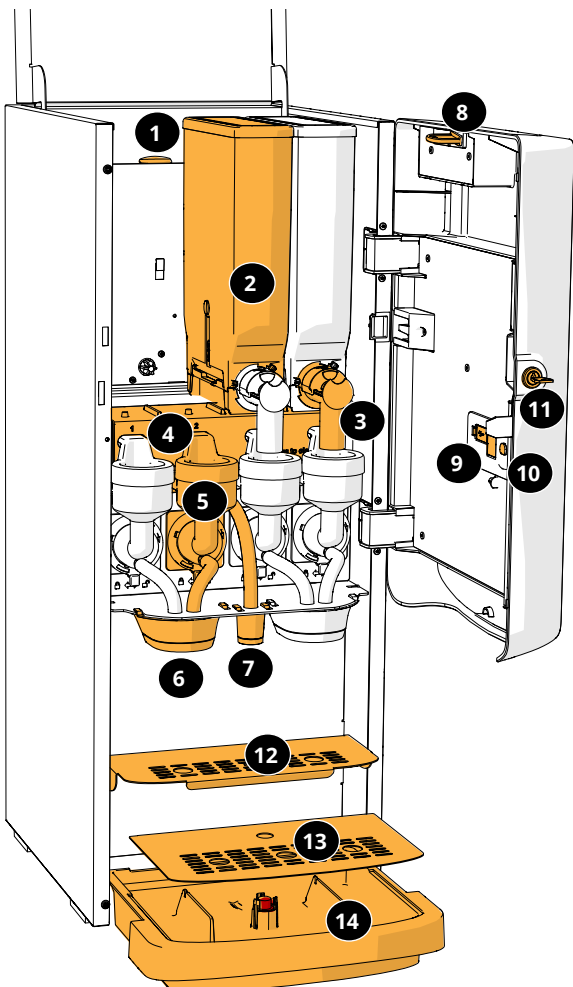

2.2 Optionaler Wasserfilter

Für einen noch größeren Trinkgenuss und um die Leistung Ihres Bolero zu verbessern, empfehlen wir die Installation eines Wasserweichmacherfilters. Dieser kann bei Bravilor Bonamat BV angefordert werden.

- ▶ Wenn Sie einen Wasserweichmacherfilter installieren, müssen Sie den Bolero über dessen Vorhandensein informieren, siehe [§6.1.3 auf S.28](#).

2.3 Optionales Aufstellerset

Der Sockel erhöht den Standard Bolero Turbo (XL) um ca. 90 mm und die maximale Ausgabehöhe auf 396 mm.







- Aufstellerset Bolero Turbo: 7.270.512.101
- Aufstellerset Bolero Turbo XL: 7.270.513.101

2.4 Steuerung

Die Haupttasten sind unten beschrieben.

Generell reagiert der Bolero, sobald eine Taste gedrückt und dann losgelassen wurde.

- ▶ Wenn nicht innerhalb von 5 Minuten eine Taste gedrückt wird, kehrt der Bolero zur Getränkeauswahl zurück.

Steuerelemente	Funktion
	zwischen Bildschirmen navigieren
	eine Aktion starten
	bestätigen (<i>noch nicht gespeichert</i>)
	Einstellungen speichern
	abbrechen
	die verfügbaren Optionen auf einem Bildschirm durchsuchen
	erhöhen und verringern

▶ **Alle Bildschirmfotos in diesem Handbuch sind auf Englisch.**

▶ **Die verwendeten Getränke, Rezepte und Einstellungen sind nur Beispiele.**

3. Maschinenstart

- ▶ Bei Inbetriebnahme kann der Bolero je nach Modell verschiedene Bildschirme anzeigen, je nach Status der Bolero.

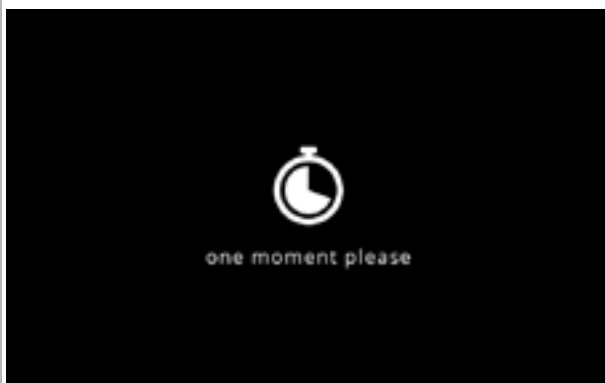

3a

Initialisierung.

- Warten Sie auf den nächsten Bildschirm

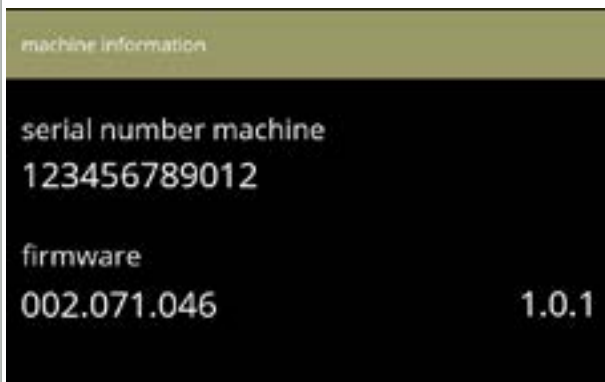

3b

Maschinen-Info.

- Nach ein paar Sekunden erscheint der nächste Bildschirm, je nach Status der Maschine:

- ▶ *Erstinstallation abgeschlossen, der nächste Bildschirm ist [3j](#).*

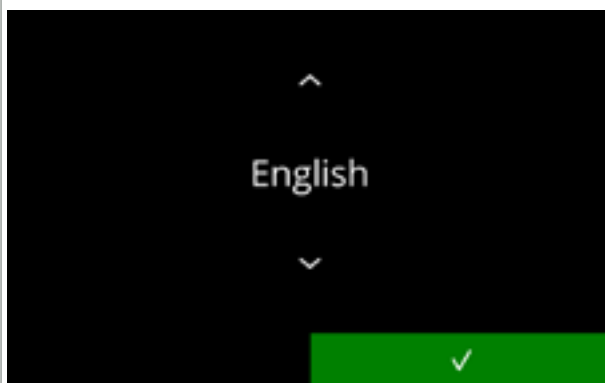

3c

Installation, wählen Sie Ihre Sprache:

- Drücken Sie oder , um durch die verfügbaren Sprachen zu blättern
- Drücken Sie , um zu bestätigen
- ▶ *Das Installationsmenü wird nur angezeigt, wenn die Maschine zum ersten Mal eingeschaltet wird oder nachdem die Werkseinstellungen zurückgesetzt wurden, siehe [§6.3.12 auf S.112](#).*

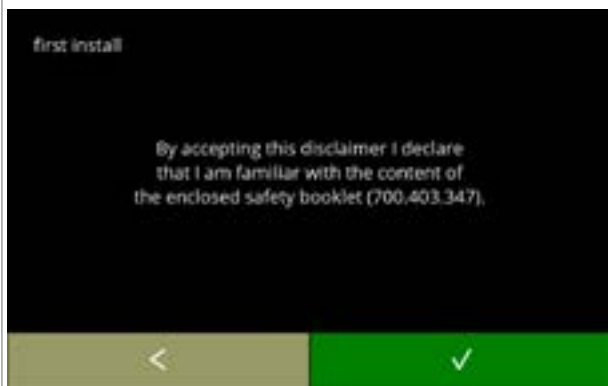

3d

Lesen Sie das Sicherheitsbuch!

- Drücken Sie **⏪**, um den nächsten Bildschirm aufzurufen
- Drücken Sie **✓**, um zu bestätigen

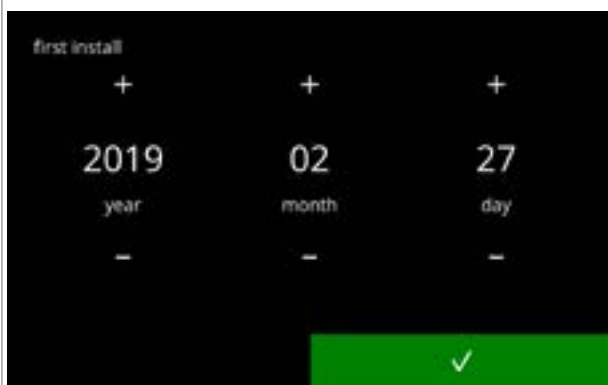

3e

Stellen Sie das aktuelle Datum ein:

- Drücken Sie **+** oder **-**, um das aktuelle Jahr, den Monat und den Tag einzustellen
- Drücken Sie **✓**, um zu bestätigen

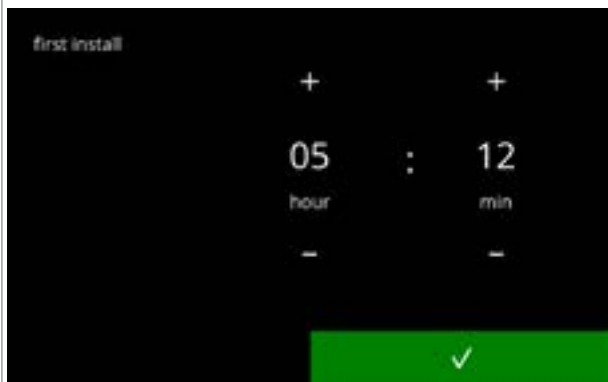

3f

Stellen Sie die aktuelle Zeit ein:

- Drücken Sie **+** oder **-**, um die aktuelle Stunde und die Minuten einzustellen
- Drücken Sie **✓**, um zu bestätigen



3g

Informationsbildschirm:

- Füllen Sie die Behälter mit Zutaten gemäß den Anweisungen auf dem Bildschirm
 - ▶ *Verwenden Sie nur Zutaten, die für Verkaufsautomaten geeignet sind.*
- Drücken Sie **✓**, um zu bestätigen
 - ▶ *Der Bildschirm hängt von der Maschinenkonfiguration ab, siehe [§8.3 auf S.139](#).*
 - ▶ *Die Werte können im Getränkemenü geändert werden, siehe [§6.2.6 auf S.83](#).*

3h

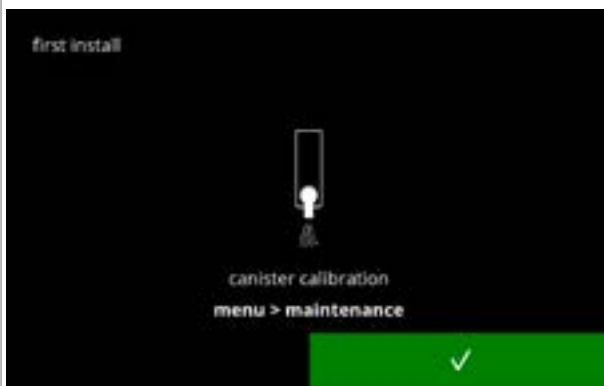

Informationsbildschirm

- Drücken Sie , um zu bestätigen

► Die Kalibrierung ist wichtig für eine korrekte Dosierung der Inhaltsstoffe und kann im Wartungsmenü vorgenommen werden, siehe [§6.1.7 auf S.37](#).

3i

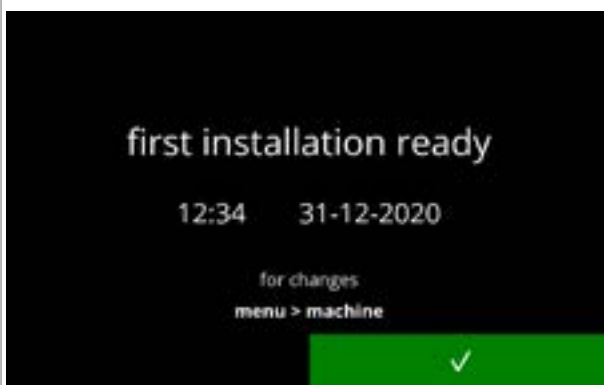

Informationsbildschirm:

- Drücken Sie , um zu bestätigen

► Das Datum, die Uhrzeit und die Sprache können unter [§6.3 auf S.92](#) geändert werden.

3j



Informationen zur Befüllung.

- Warten Sie auf den nächsten Bildschirm

3k



Informationsbildschirm - Aufheizen:

- Warten Sie auf den nächsten Bildschirm

► Der Fortschrittskreis zeigt einen Prozentsatz der Temperatur im Vergleich zur eingestellten Temperatur an.

- Die Maschine ist gebrauchsbereit.



31

4. Ihr Getränk

Wenn Sie auf die Abbildung eines Getränks drücken, wird es in der Einzelauslassversion sofort zubereitet. In allen anderen Versionen müssen Sie auf die Abbildung drücken und dann starten. Wenn Sie das Getränk personalisieren möchten, wählen Sie eines der Symbole in Abb. 4.1a und drücken Sie dann auf das Getränk Ihrer Wahl.

4.1 Ihr Getränk personalisieren

- ▶ Diese Einstellungen werden für die Vorbereitung eines persönlichen Getränks angewendet und nicht gespeichert.

Optionen

Stärke:

- drücken Sie die Bohnen, um die Getränkestärke zu wählen (zum Einstellen siehe [§6.2.8 auf S.88](#))

Größe des Getränks:

Die Buchstaben (S=klein / M=mittel / L=groß) stehen für die drei Stufen der Volumen

- Drücken Sie die „Buchstaben“, um die Fassengröße des Getränks auszuwählen

Modus Kanne/Tasse:

- klappen Sie die Tassenablage nach oben/unten, um zwischen Kanne und Tasse zu wechseln
- oder drücken Sie die Taste „Bild mit Pfeil“ und folgen Sie den Anweisungen auf dem Bildschirm

4.1a

Getränk auswählen:

- Berühren Sie das Getränk Ihrer Wahl
- ▶ Wenn die Tasten ◀ ▶ zu sehen sind, ist mehr als ein Getränkebildschirm verfügbar.
- ▶ Ein Bolero Turbo (XL) mit doppeltem Auslass, der gleichzeitig Getränke ausgeben kann, verfügt über verschiedene Siebe (siehe [§4.2.2 Gleichzeitige Ausgabe auf S.9](#)).

4.1b

Ein Getränk zubereiten:

- Bitte warten

4.1c

4.2 Ein Getränk auswählen

4.2.1 Tassenablage nach oben oder unten klappbar

Der Bolero Turbo hat eine Tassenablage, die nach oben und unten geklappt werden kann. Diese Tassenablage kann nach oben geklappt werden, um eine Kanne zu platzieren, und nach unten, um eine Tasse zu halten. Ein Sensor überwacht die Position der Tassenablage.

Wenn die Tassenablage hochgeklappt ist, befindet sich die Maschine im „Kannenmodus“ und der Bildschirm für die Getränkeauswahl zeigt alle verfügbaren Kannengetränke an (Bildschirm [4.2.1b](#)). Wenn die Tassenablage heruntergeklappt ist, zeigt der Getränkeauswahlbildschirm alle verfügbaren Tassengetränke an (Bildschirm [4.2.1a](#)).

Sie können auch auf das Symbol für die Tasse oder die Kanne drücken (siehe Abb. [4.1a](#)). Wenn die Tassenablage hochgeklappt ist, wird ein Tassensymbol angezeigt, wenn sie heruntergeklappt ist, wird ein Kannen-Symbol angezeigt. Wenn der Benutzer auf dieses Symbol drückt, erscheint ein Pop-up-Fenster mit Anweisungen, wie die Platte nach oben (Bildschirm [4.2.1d](#)) oder nach unten (Bildschirm [4.2.1c](#)).

Wenn der Benutzer diese Anweisungen ausführt, wechselt der Bildschirm für die Getränkeauswahl von Tassen zu Kannen oder umgekehrt. Das Pop-up ist 3 Sekunden lang zu sehen. Es verschwindet schneller, wenn der Plattensensor innerhalb dieser 3 Sekunden eine Veränderung feststellt.

Beim Wechsel von Kanne zu Tasse oder umgekehrt wird der Volumenwahlschalter auf das Standardvolumen eingestellt. Der Stärkewahlschalter zeigt auch die Standard-Stärke an (falls vorhanden).

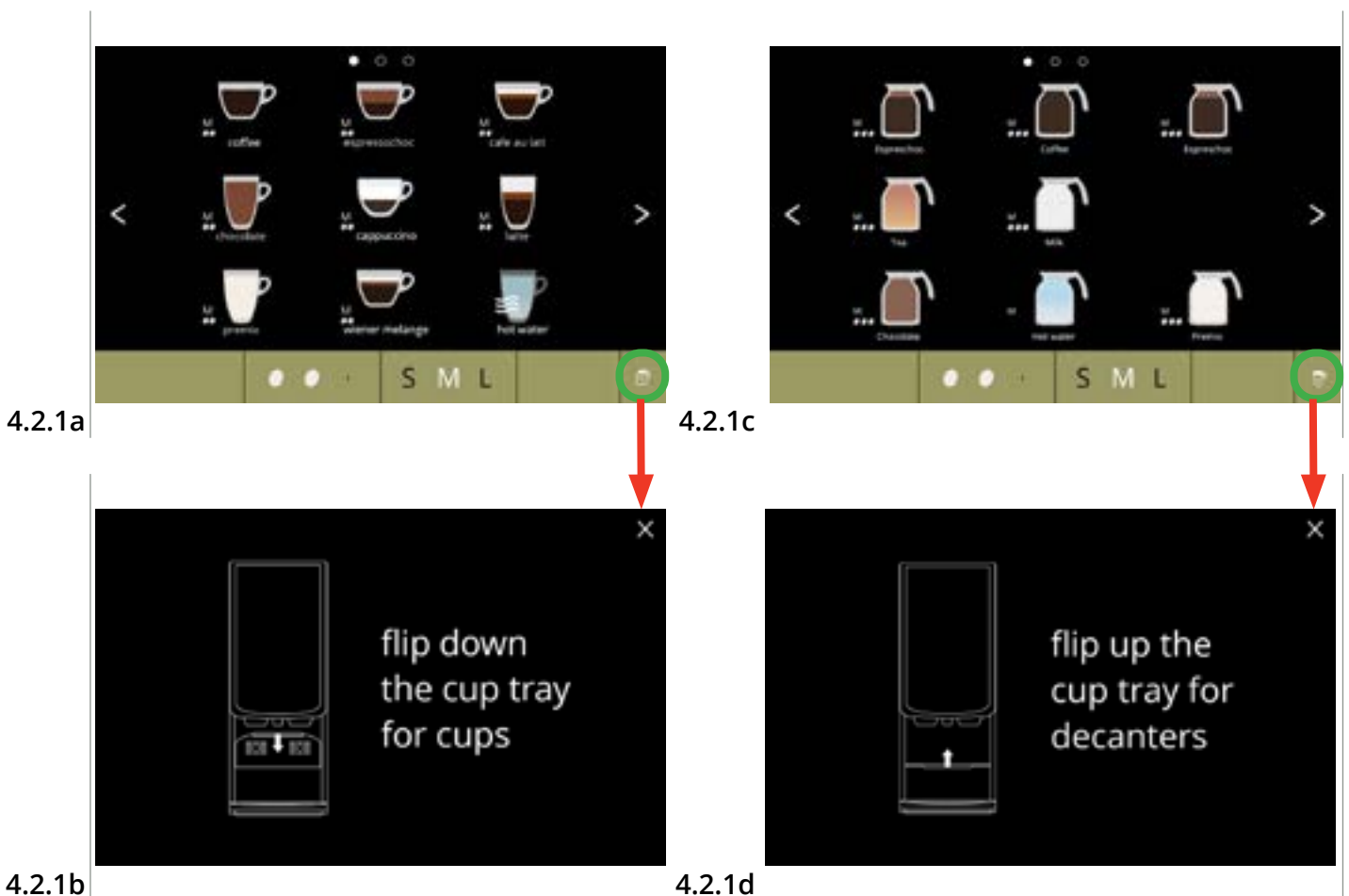

4.2.2 Gleichzeitige Ausgabe

Bolero Turbos mit *mehreren* Auslässen (siehe [§8.3 Grundlegende Maschinenkonfiguration auf S.139](#)) können (bestimmte) Getränke gleichzeitig ausgeben.

Heißes Wasser kann nicht gleichzeitig mit einem anderen Getränk ausgegeben werden.

Das gewählte Getränk wird auf der Seite des Displays über dem Auslass angezeigt, aus dem es ausgegeben wird. Der Rest des Displays zeigt nur die Getränke an, die gleichzeitig über den anderen Auslass ausgegeben werden können.

Wenn das erste Getränk ausgewählt ist und gleichzeitig ein weiteres Getränk ausgegeben werden kann, sieht das Display wie folgt aus [4.2.2a](#) hier für Ausgabe nur aus dem rechten Auslass. Das Volumen und die Stärke gelten jetzt nur für das noch nicht ausgewählte Getränk. Dieser Bildschirmabschnitt ist identisch mit dem Standard-Getränkeauswahlbildschirm (ohne Auswahl von Getränken).



Der rechte Auslass ist bereit für die Ausgabe (Becher)

4.2.2a



Beide Auslässe sind für die gleichzeitige Ausgabe (Becher) vorbereitet.

- *Dieser Bildschirm hat immer einen schwarzen Hintergrund, auch wenn ein benutzerdefinierter Hintergrund für den Getränkeauswahlbildschirm eingestellt wurde.*

4.2.2b



Abgabe von heißem Wasser.

- *Dieser Bildschirm hat immer einen schwarzen Hintergrund, auch wenn ein benutzerdefinierter Hintergrund für den Getränkeauswahlbildschirm eingestellt wurde.*

4.2.2c

4.3 Stornierung von instant bezogenen Getränken

Wenn ein Getränk ausgewählt wird, erscheint sofort eine Abbruchtaste.

Die Abbruchtaste **X** hat zwar eine begrenzte Größe, der Dosiervorgang kann allerdings jederzeit durch Berührung des Bildschirms gestoppt werden.

Die Abbruchfunktion ist standardmäßig aktiviert und lässt sich nur über [§6.3.11 auf S.110](#) ausschalten

Wenn die Zubereitung eines Getränks abgebrochen wird, läuft der Mischer noch einige Sekunden lang weiter, um das Mischsystem zu reinigen.

Die Heißwasserzufuhr wird sofort unterbrochen.



4.3a

Zubereitung eines Getränks abbrechen:

- Berühren Sie den Bildschirm an einer beliebigen Stelle, um die Zubereitung des Getränks abzubrechen



4.3b

Informationsbildschirm:

- Dieser Bildschirm zeigt an, dass die Zubereitung des Getränks abgebrochen wurde.

4.4 Bildschirmschoner

Falls der Bildschirm für eine bestimmte Zeit nicht berührt wird, schaltet sich der Bildschirmschoner ein.

Der Bildschirmschoner-Timer kann unter [§6.3.4 auf S.96](#) eingestellt (Zeit) und deaktiviert werden.



4.4a

Bildschirmschoner:

- Berühren Sie den Bildschirm an einer beliebigen Stelle, um zur Getränkeauswahl zurückzukehren

4.5 Energiesparmodus (ECO)

Das Gerät ist mit einem Energiesparmodus (ECO) ausgestattet, der dazu dient, den Energieverbrauch zu senken, wenn die Maschine nicht verwendet wird (z. B. über Nacht oder am Wochenende).

Wenn der Energiesparmodus aktiviert wird, werden die folgenden Aktionen ausgeführt:

- Wasserstandsregelung deaktiviert
- Boilerheizung deaktiviert
- Hintergrundbeleuchtung auf niedrigen Prozentsatz gestellt
- Gebläse deaktiviert

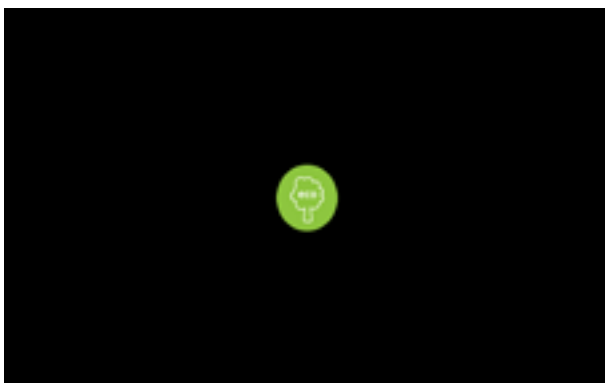

4.5a

Die Energiesteuerung besteht aus einem (angepassten) Bildschirmschoner mit einem halbtransparenten Overlay-Symbol. Der Energiesparmodus hat Vorrang vor dem Bildschirmschoner.

- Berühren Sie den Bildschirm an einer beliebigen Stelle, um zur Getränkeauswahl zurückzukehren

► *Je nach Abschaltzeit kann es einige Minuten dauern, bis die Maschine wieder gebrauchsbereit ist.*

5. Reinigung

Es ist wichtig, den Bolero sauber zu halten. Gereinigt werden kann (Zeitraum je nach Verschmutzung):

Täglich

Spülprogramm für das Mischsystem starten,
[§6.1.1 auf S.19](#)

Wöchentlich

Tropfschale

Mischsystem

die Außenseite

Monatlich

Lüftungssystem

Behälter

- ▶ Reinigen Sie Teile des Bolero niemals in der Spülmaschine, außer, dies ist ausdrücklich so angegeben.
- ▶ Verwenden Sie keine aggressiven Reinigungsmittel.

5.1 Wöchentliche Reinigung

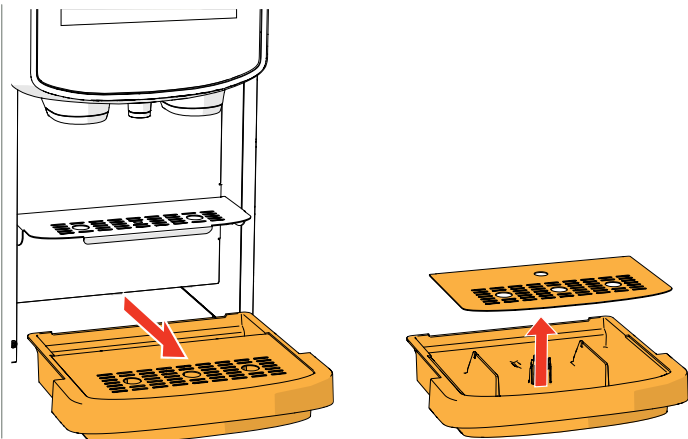

Tropfschale:

1. Ziehen Sie die gesamte Tropfschale nach vorne heraus
2. Leeren Sie die Tropfschale
3. Reinigen Sie die Tropfschale (einschließlich des Gitters) mit *heißer Seifenlauge*
4. Trocknen Sie alles und setzen Sie es wieder ein

- ▶ Prüfen Sie, ob der „rote Schwimmer“ noch an seinem Platz ist.

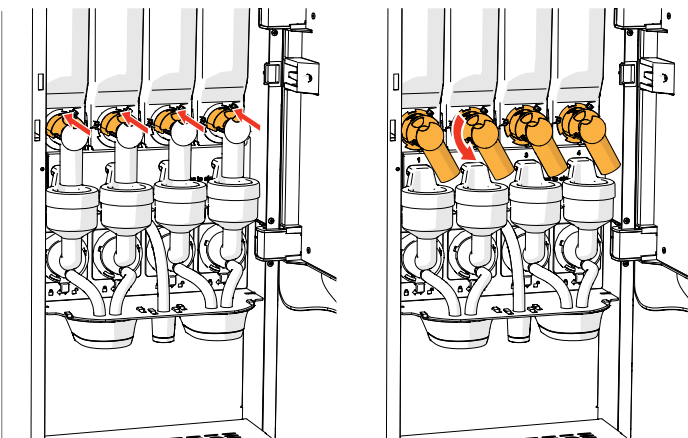

Mischsystem:

1. Öffnen Sie die Tür und den Deckel
2. Schließen Sie den „gelben“ Schieber an den Behälteraussäßen
3. die Auslässe gegen den Uhrzeigersinn drehen

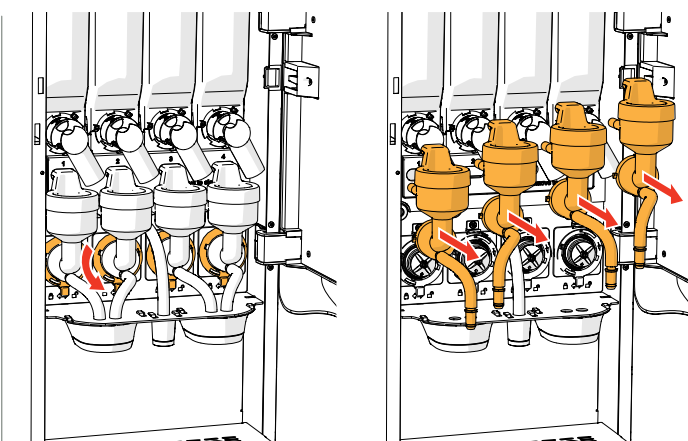

4. Drehen Sie den Fixerring gegen den Uhrzeigersinn
5. die Schläuche von der Metallplatte entfernen
6. Entfernen Sie das ganze Mischsystem

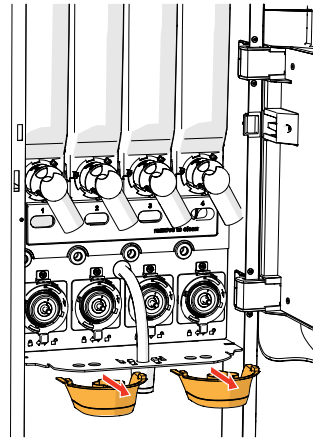
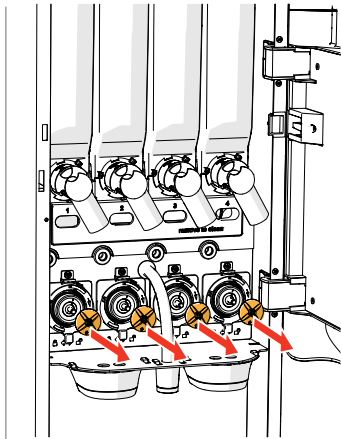

7. Entfernen Sie den Mischer
8. beide Getränkeauslässe entfernen

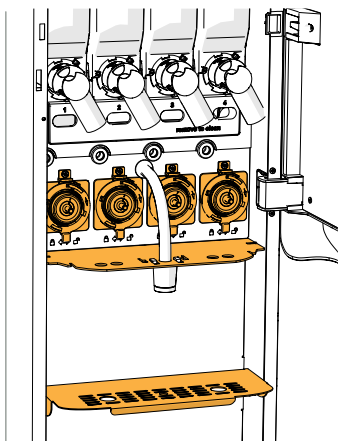

9. Reinigen Sie die angegebenen Teile mit einem *feuchten* Lappen

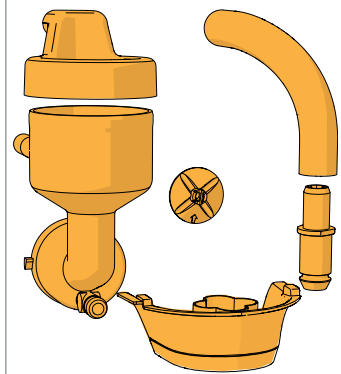

10. die entfernten Teile reinigen (*spülmaschinenfest* (<65 °C))
11. Setzen Sie das Mischsystem in umgekehrter Reihenfolge wieder ein
 - ▶ *Achten Sie auf die flachen Seiten der Welle und des Mixers.*
12. Bringen Sie den Schlauch wieder am Mischsystem und am Auslass an
13. Setzen Sie den/die Inhaltsstoffbehälter wieder an der richtigen Position ein
14. Öffnen Sie den „gelben“ Schieber am Behälterauslass / an den -auslässen
15. Schließen Sie den Deckel und die Tür

▶ *Um ein Verstopfen der in den Mischbecher gefallenen Zutaten zu verhindern, wird empfohlen, die Maschine nach der täglichen Reinigung zu spülen, siehe [§6.1.1 auf S.19](#).*

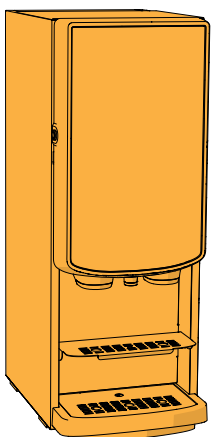

Die Außenseite:

1. Schalten Sie die Maschine (wegen des Touchscreens) aus
2. Reinigen Sie die Außenseite mit einem *feuchten* Lappen
3. Schalten Sie die Maschine wieder ein

5.2 Monatliche Reinigung

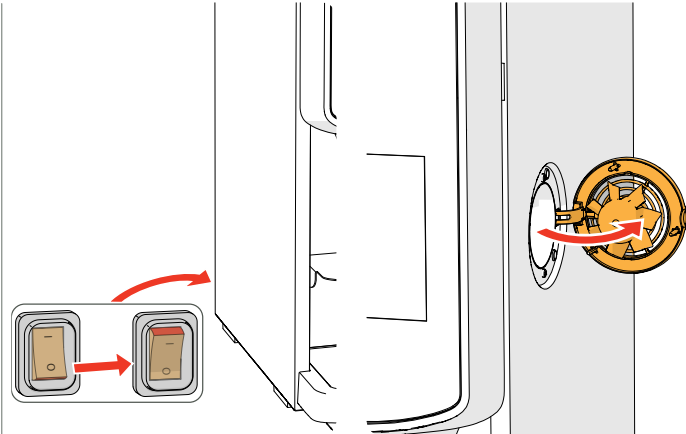

Lüftungssystem:

1. Schalten Sie die Maschine aus
2. Öffnen Sie das Gebläse nach hinten

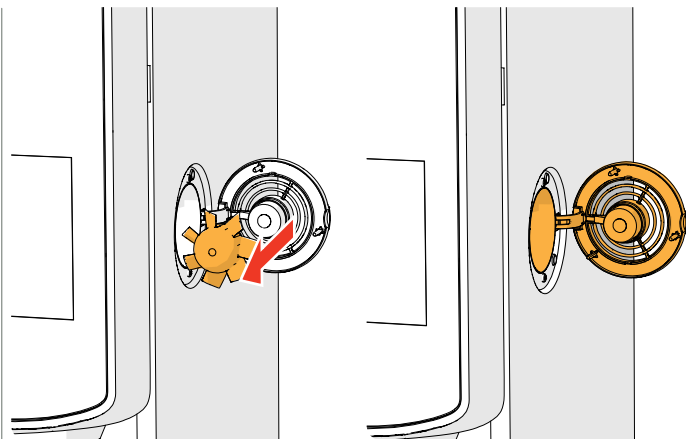

3. Ziehen Sie vorsichtig den Rotor des Motors heraus
4. Reinigen Sie das Gehäuse des Gebläses und das Gitter mit einem *feuchten* Tuch

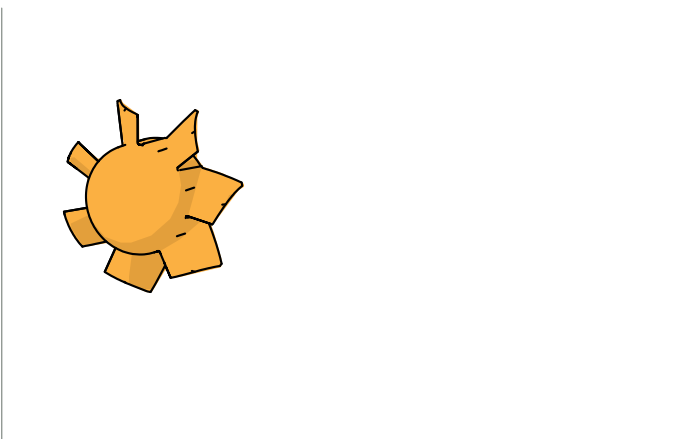

5. Reinigen Sie den Gebläserotor mit *heißem Seifenwasser*
6. Trocknen Sie alles und setzen Sie den Rotor wieder ein
7. Schalten Sie die Maschine wieder ein

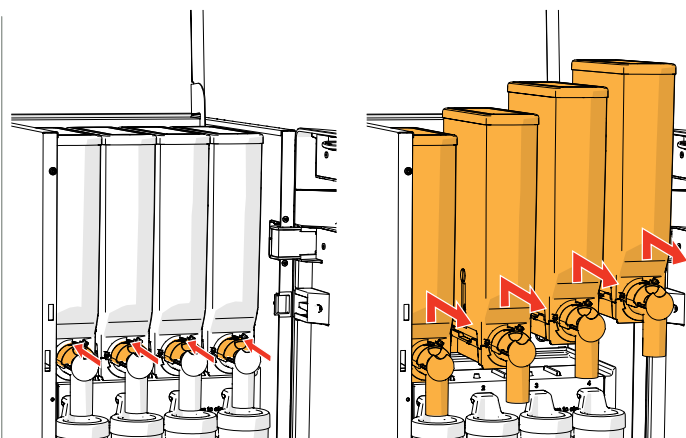

Gebläsekanal:

1. Öffnen Sie die Tür und den Deckel
2. Schließen Sie den „gelben“ Schieber am Behälterauslass / an den -auslässen
3. Entfernen Sie den/die Inhaltsstoffbehälter aus der Maschine

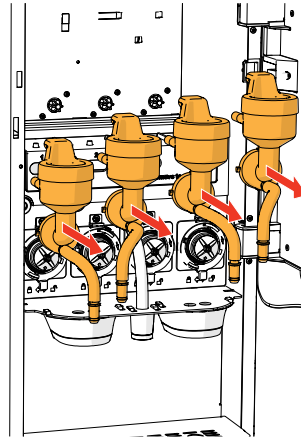
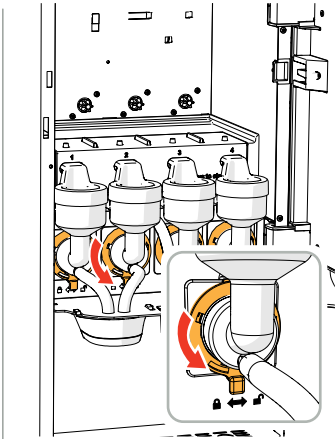

4. Drehen Sie den Fixerring gegen den Uhrzeigersinn
5. Entfernen Sie das ganze Mischsystem

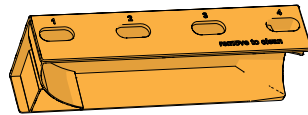
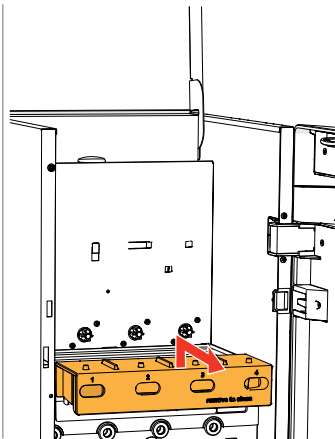

6. Entfernen Sie den Gebläseschacht
7. Reinigen Sie den Gebläseschacht mit *heißem Seifenwasser*

► Stellen Sie sicher, dass Sie alles vollständig trocknen.

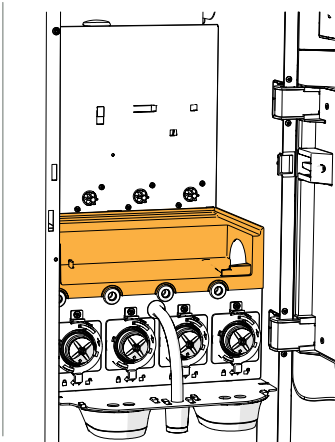

8. Reinigen Sie das Maschineninnere mit einem *feuchten Lappen*
9. Setzen Sie den Gebläseschacht wieder ein
10. Platzieren Sie den/die Behälter wieder an der richtigen Position
11. Öffnen Sie den „gelben“ Schieber am Behälterauslass / an den -auslässen
12. Schließen Sie den Deckel und die Tür

Behälter:

1. Öffnen Sie die Tür und den Deckel
2. Schließen Sie den „gelben“ Schieber am Behälterauslass / an den -auslässen
3. Entfernen Sie den/die Inhaltsstoffbehälter aus der Maschine

4. Füllen Sie die Zutaten in eine trockene Schüssel um
5. Trennen Sie den Auslass vom Behälter

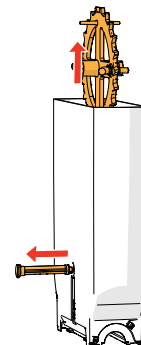
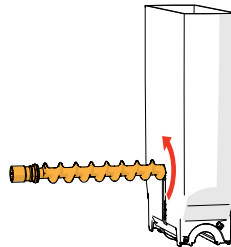
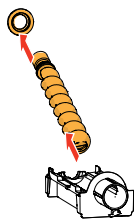
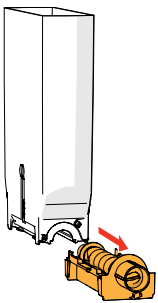
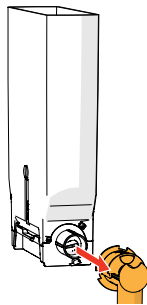
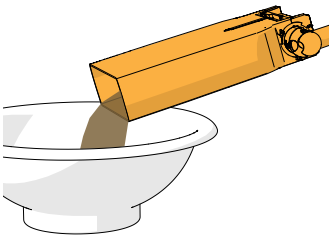
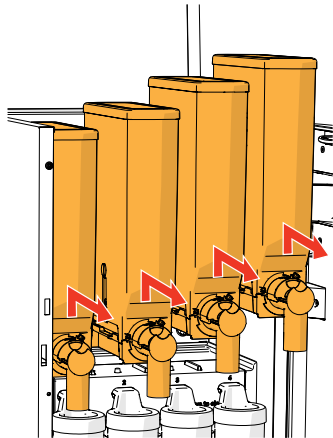
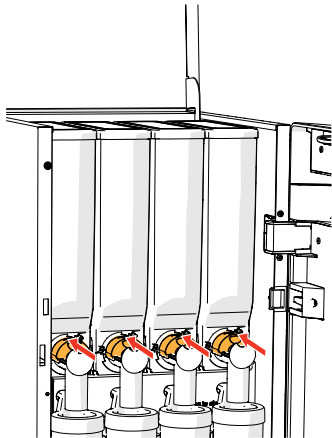

6. Nehmen Sie den/die Behälter auseinander
7. Reinigen Sie den Behälter und Auslass mit einer Bürste
- *Es darf kein Wasser verwendet werden, da sonst die Zutaten verklumpen und den Behälter verstopfen können.*
8. Füllen Sie den/die Behälter nach
9. Platzieren Sie den/die Behälter wieder an der richtigen Position
10. Öffnen Sie den „gelben“ Schieber am Behälterauslass / an den -auslässen
11. Schließen Sie den Deckel und die Tür

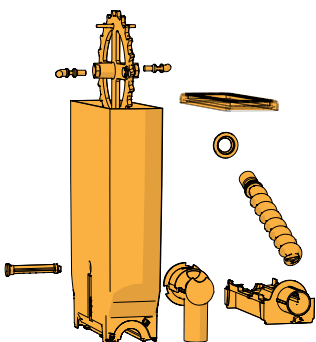

- *Um ein Verstopfen der in den Mischbecher gefallenen Zutaten zu verhindern, wird empfohlen, die Maschine nach der täglichen Reinigung zu spülen, siehe [§6.1.1 auf S.19](#).*

6. Programmmenü

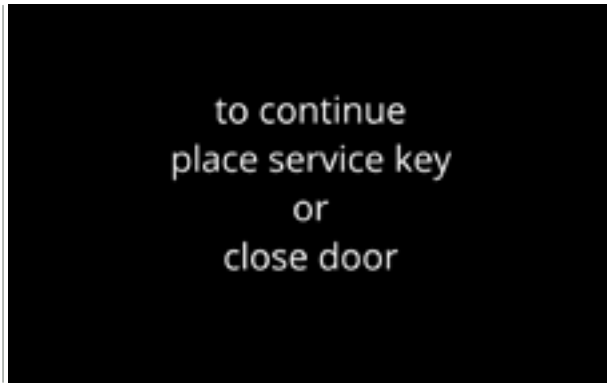

Um das Programmmenü aufzurufen:

- Öffnen Sie die Tür des Bolero, erscheint diese Meldung auf dem Bildschirm
- Setzen Sie den Serviceschlüssel ein (Nr. [8 auf S.1](#))
- Drücken Sie die Programmtaste (Nr. [10 auf S.1](#))

► *Alle Bildschirmfotos in diesem Handbuch sind auf Englisch.*

Wählen Sie im Programmmenü eine der verfügbaren Optionen:

- Drücken Sie **◀** oder **▶**, um die nächste Option des „Programmmenüs“ auszuwählen
- Berühren Sie den „Textbereich“, um die nächste Menüebene auszuwählen
- Drücken Sie **✕**, um das Programmmenü zu verlassen und zur Getränkeauswahl zurückzukehren

► *Wenn kein PIN-Code eingestellt wurde, sind alle Menüpunkte verfügbar.*

Wenn ein PIN-Code eingestellt wurde, kann der Benutzer das Menü mit oder ohne PIN-Code aufrufen.

Die durch PIN-Codes gesicherten Menüpunkte sind ausgegraut, siehe [§8.4 auf S.146](#).

► *Wenn nicht innerhalb von 5 Minuten eine Taste gedrückt wird, kehrt der Bolero zur Getränkeauswahl zurück.*

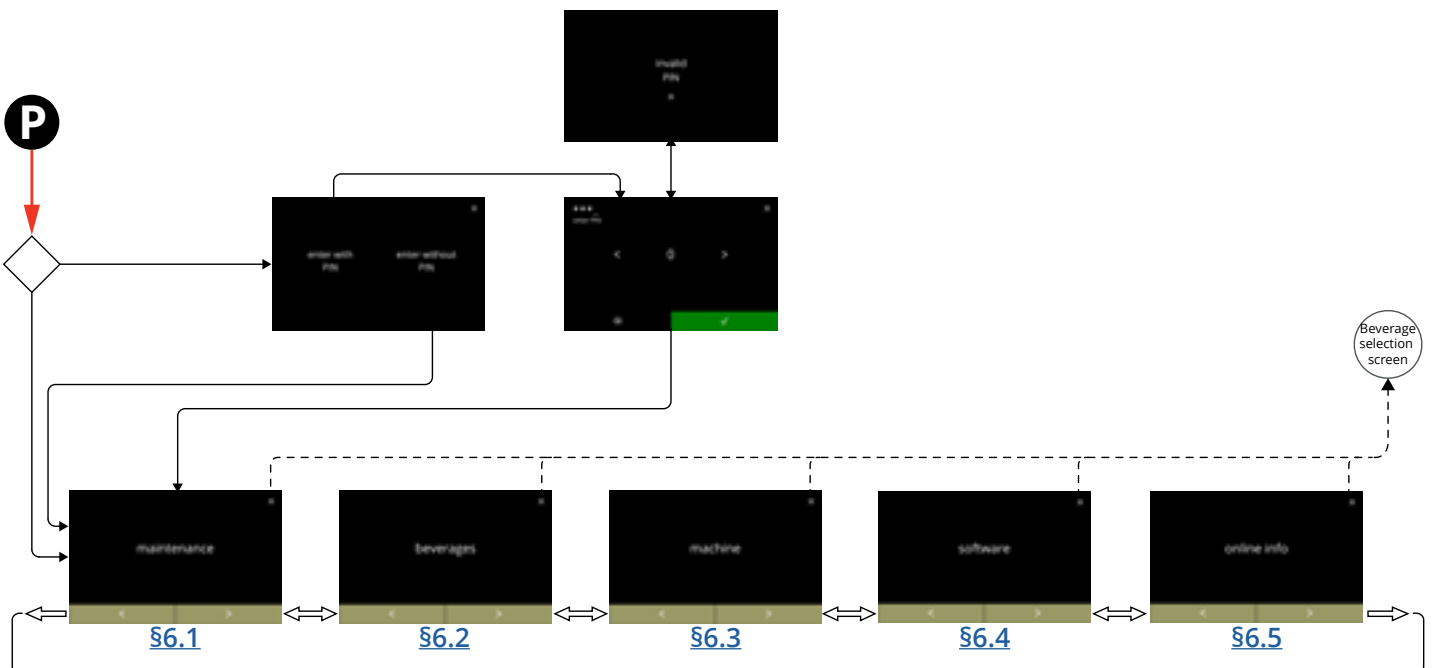

6.1 Wartungsmenü

Das Wartungsmenü enthält sämtliche Funktionen, die für die Wartung der Maschine zur Verfügung stehen.

Wählen Sie eine der verfügbaren Optionen:

- Drücken Sie **◀** oder **▶**, um die nächste Option des „Wartungsmenüs“ auszuwählen
- Berühren Sie den „Textbereich“, um die nächste Menüebene auszuwählen
- Drücken Sie **✕**, um zu [Kapitel 6. Programmmenü auf S.17](#) zurückzukehren.

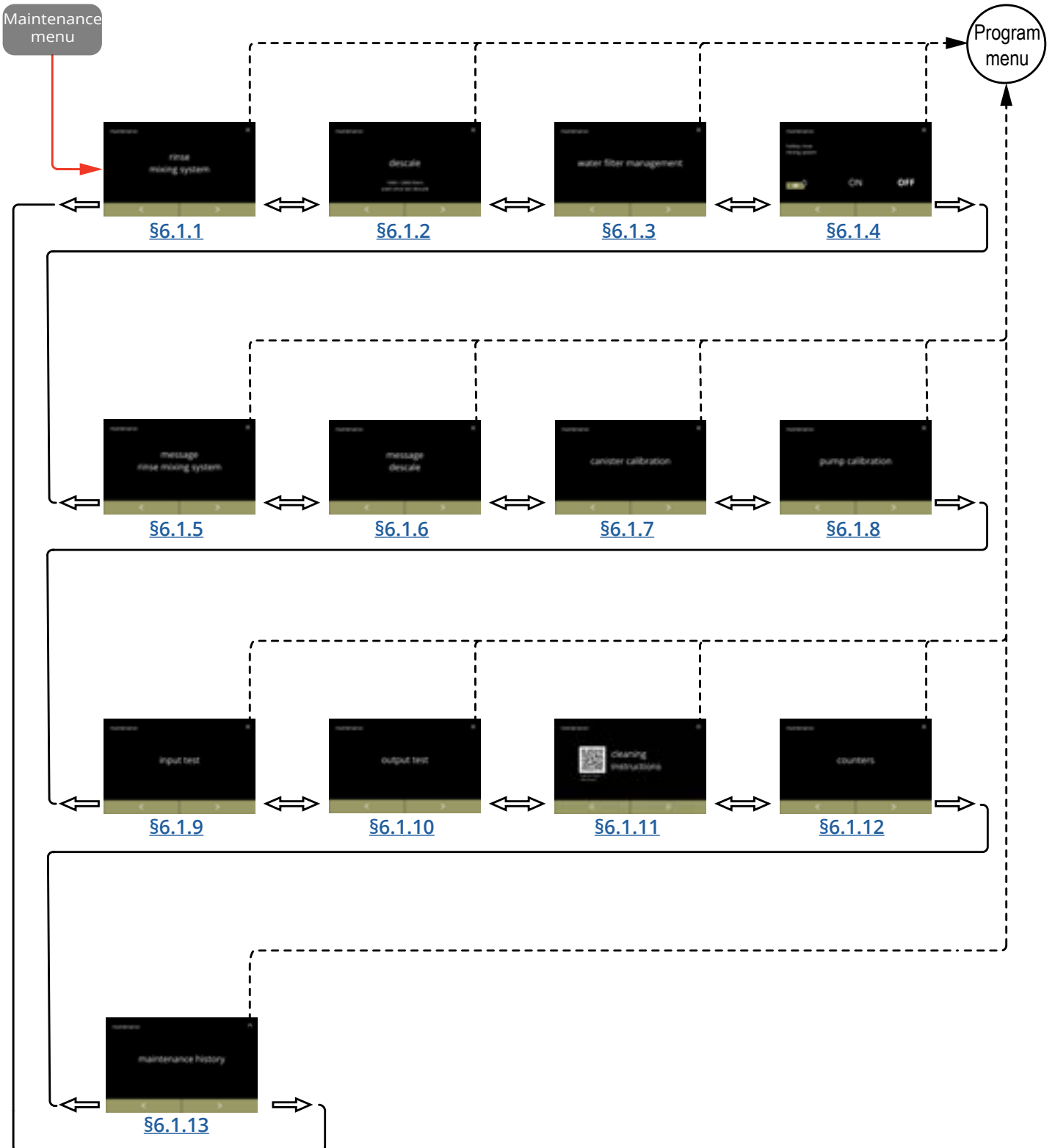

6.1.1 Das Mischsystem spülen

Um die korrekte Funktionsweise des Bolero zu erhalten, muss das Mischsystem mehrmals täglich gespült und einmal wöchentlich gereinigt werden, siehe [§5.1 auf S.12](#).

Dieser Vorgang spült die Mischsysteme und die Auslassschläuche.

- ▶ Das Mischsystem kann auch ohne Öffnen der Tür über einen ‚Hotkey‘ gespült werden.
Um diese Funktion einzustellen, siehe [§6.1.4 auf S.31](#)

Was benötigt wird:

- Behälter (0,5 Liter)



6.1.1

Der Spülvorgang:

- Drücken Sie zur Auswahl „Mischsystem spülen“
- Drücken Sie **◀** oder **▶**, um durch das Wartungsmenü zu blättern

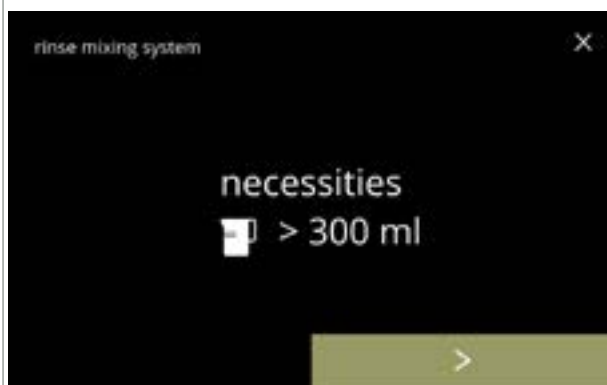

6.1.1a

Informationsbildschirm:

- Stellen Sie sicher, dass alle Notwendigkeiten vorhanden sind
- Drücken Sie **▶**, um den nächsten Bildschirm aufzurufen
- ▶ Die Menge variiert je nach Maschine
 - » 2 Mischsysteme: 200 ml
 - » 3 Mischsysteme: 300 ml
 - » 4 Mischsysteme: 400 ml

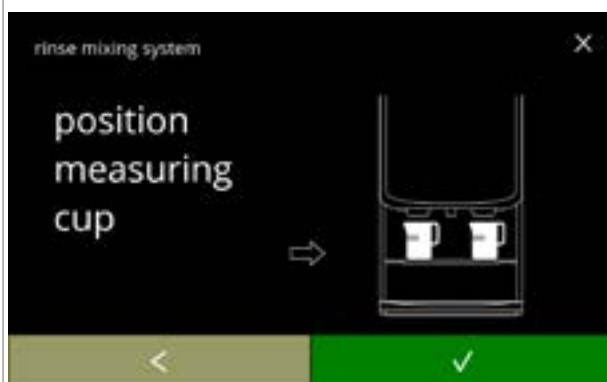

6.1.1b

Informationsbildschirm:

- Stellen Sie einen leeren Behälter unter den Getränkeauslass
- Drücken Sie **✓**, um zu bestätigen
- Drücken Sie **◀**, um den nächsten Bildschirm aufzurufen

Den Spülvorgang starten:

- Drücken Sie **Start**, um den Spülvorgang zu starten



6.1.1c

Spülen:

- Warten Sie, bis der Vorgang abgeschlossen ist
 - ▶ *Aus dem Auslass tritt heißes Wasser aus*
- Drücken Sie **abbrechen** zum Abbrechen



6.1.1d

Informationsbildschirme:

- Nach ein paar Sekunden wird der Bildschirm [6.1.1](#) angezeigt



6.1.1e



6.1.2 Entkalken

Wenn die Wasserhärte für das Entkalkungssignal richtig eingestellt ist (siehe [§6.1.6 auf S.34](#)), werden beim Entkalken des Bolero alle Kalkablagerungen entfernt. Dies verlängert die Lebensdauer des Bolero.

Was benötigt wird:

- Entkalker (empfohlen: „RENEGITE“, unser bewährter Entkalker)
- Messbecher
 - » 1-Liter-Becher (Bolero Turbo)
 - » 2-Liter-Becher (Bolero Turbo XL)
- Trichter
- Eimer (10 Liter)
- Durchschnittliche Dauer: ± 40 Minuten
- Sicherheitshandschuhe und Schutzbrille

► *Der Entkalkungsvorgang kann nach Bildschirm [6.1.2c](#) nicht mehr unterbrochen werden!*



6.1.2

Der Entkalkungsvorgang:

- Drücken Sie zur Auswahl „Entkalken“
- Drücken Sie **◀** oder **▶**, um durch das Wartungsmenü zu blättern



6.1.2a

Vorbereitung:

- Stellen Sie sicher, dass alle Notwendigkeiten vorhanden sind
- Drücken Sie **▶**, um den nächsten Bildschirm aufzurufen



6.1.2b

Vorbereitung:

- Befolgen Sie die Anweisungen auf dem Bildschirm
- Drücken Sie **▶**, um den nächsten Bildschirm aufzurufen
- Drücken Sie **◀**, um den nächsten Bildschirm aufzurufen

► *Die Anzahl / Position der Behälter, Mischeinheiten und Auslässe kann je nach Konfiguration variieren, siehe [§8.3 auf S.139](#).*

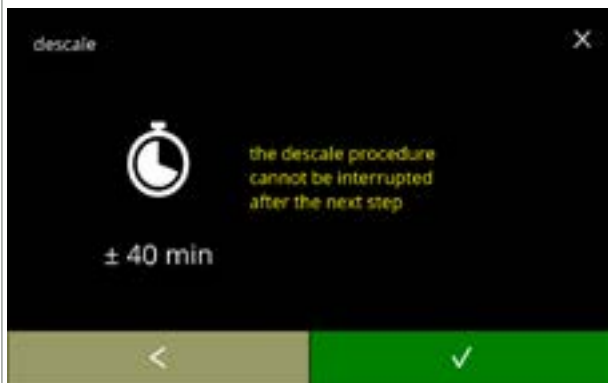

6.1.2c

Informationsbildschirm:

- Durchschnittliche Dauer:
 - Drücken Sie , um zu bestätigen und den Entkalkungsvorgang fortzusetzen
 - Drücken Sie , um den nächsten Bildschirm aufzurufen
- *Der Entkalkungsvorgang kann nach diesem Bildschirm nicht mehr unterbrochen werden!*

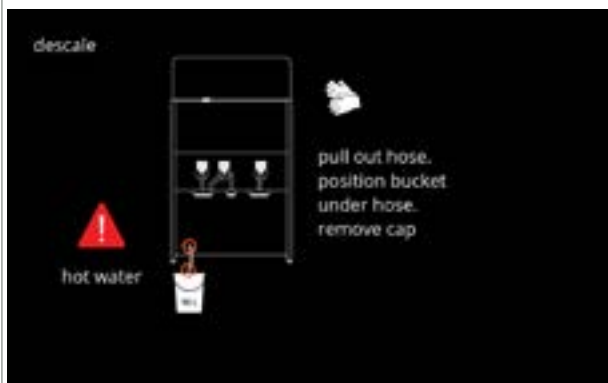

6.1.2d

Die Maschine entleeren:

- Befolgen Sie die Anweisungen auf dem Bildschirm
- *Achtung, heißes Wasser! Tragen Sie Schutzhandschuhe!*
- Während Wasser aus dem Schlauch fließt, wird der folgende Bildschirm angezeigt



6.1.2e

Die Maschine wird entleert:

- Anzeige der für das Entleeren benötigten Zeit
- wenn der Boiler leer ist, wird folgender Bildschirm angezeigt



6.1.2f

Den Schlauch schließen:

- Befolgen Sie die Anweisungen auf dem Bildschirm
- Drücken Sie , um den nächsten Bildschirm aufzurufen

6.1.2g



Die Entkalkerlösung vorbereiten:

- Befolgen Sie die Anweisungen auf dem Bildschirm
- ▶ *Tragen Sie Schutzhandschuhe und eine Schutzbrille.*
- ▶ *Der Entkalker muss vollständig aufgelöst sein.*
- Drücken Sie **➤**, um den nächsten Bildschirm aufzurufen

6.1.2h



Vorbereitung:

- Befolgen Sie die Anweisungen auf dem Bildschirm
- Drücken Sie **➤**, um den nächsten Bildschirm aufzurufen
- ▶ *Stellen Sie den Eimer und den Messbecher unter **alle** Auslässe (einschließlich des Heißwasserauslasses).*
- ▶ *Die Anzahl / Position des Auslasses (der Auslässe) kann je nach Konfiguration variieren, siehe [§8.3 auf S.139](#).*

6.1.2i



Vorbereitung:

- Befolgen Sie die Anweisungen auf dem Bildschirm
- Drücken Sie **➤**, um den nächsten Bildschirm aufzurufen
- ▶ *Tragen Sie Schutzhandschuhe und eine Schutzbrille.*
- ▶ *Lassen Sie die Maschine nicht unbeaufsichtigt, wenn sich Entkalkerlösung in der Maschine befindet.*

6.1.2j



Den Entkalkungsvorgang starten:

- Befolgen Sie die Anweisungen auf dem Bildschirm
- Drücken Sie **Start**, um den Entkalkungsvorgang zu starten

Entkalkung:

- ▶ Achten Sie darauf, dass sich der Eimer und Messbecher unter den Auslässen befindet. Im nächsten Schritt kommt Wasser mit Entkalkungslösung versetztes Wasser aus **allen** Auslässen (einschließlich des Heißwasserauslasses) austreten.
- Drücken Sie **▶**, um den nächsten Bildschirm aufzurufen
- ▶ Die Anzahl / Position des Auslasses (der Auslässe) kann je nach Konfiguration variieren, siehe [§8.3 auf S.139](#).

Entkalkung:

- Der Boiler wird aufgeheizt, warten Sie auf den nächsten Bildschirm

Entkalkung:

- Wenn der Timer abgelaufen ist, erscheint der nächste Bildschirm und heißes Wasser mit Entkalkungslösung tritt aus den Auslässen aus

Entkalkung – Warnbildschirm:

- Warten Sie auf den nächsten Bildschirm
- ▶ Aus den Auslässen läuft heißes, mit Entkalkungslösung versetztes Wasser aus.

6.1.2k



6.1.2l



6.1.2m



6.1.2n



Entkalkung:

- Warten Sie auf den nächsten Bildschirm

► Aus **allen** Auslässen läuft heißes, mit Entkalkerlösung versetztes Wasser aus.



6.1.2o

Entkalkung – Entleerung:

- Befolgen Sie die Anweisungen auf dem Bildschirm

► Tragen Sie **Schutzhandschuhe** und eine **Schutzbrille!** Das Wasser ist heiß und enthält Entkalkerlösung.

- Während Wasser aus dem Schlauch fließt, wird der folgende Bildschirm angezeigt

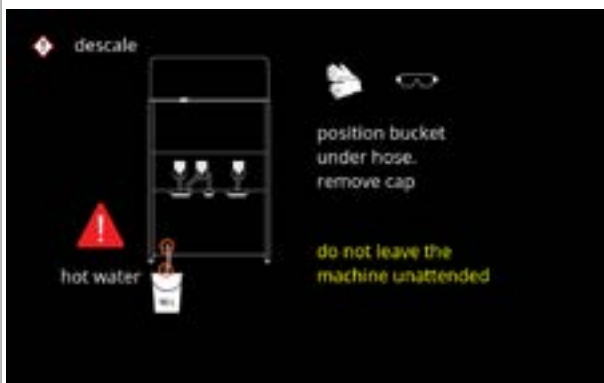

6.1.2p

Entkalkung – Entleerung:

- Anzeige der für das Entleeren benötigten Zeit
- Wenn der Boiler leer ist, wird der folgende Bildschirm angezeigt



6.1.2q

Entkalkung – Entleerung:

- Befolgen Sie die Anweisungen auf dem Bildschirm
- Drücken Sie ►, um den nächsten Bildschirm aufzurufen

► Entfernen und leeren Sie den Eimer.



6.1.2r



6.1.2s

Entkalkung – Spülung:

- Befolgen Sie die Anweisungen auf dem Bildschirm
 - ▶ *Verwenden Sie einen leeren Eimer.*
 - ▶ *Stellen Sie außerdem den Eimer unter **alle** Auslässe (einschließlich des Heißwasserauslasses).*
- Drücken Sie **▶**, um den nächsten Bildschirm aufzurufen
 - ▶ *Die Anzahl / Position des Auslasses (der Auslässe) kann je nach Konfiguration variieren, siehe [§8.3 auf S.139](#).*

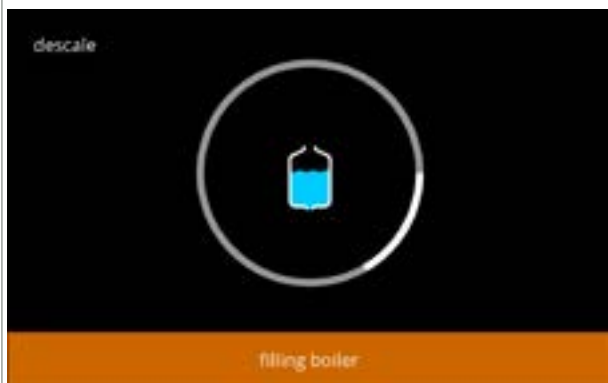

6.1.2t

Entkalkung – Spülung:

- Der Boiler wird gefüllt, warten Sie auf den nächsten Bildschirm



6.1.2u

Entkalkung – Warnbildschirm Spülung:

- Warten Sie auf den nächsten Bildschirm
 - ▶ *Aus **allen** Auslässen tritt Wasser aus.*



6.1.2v

Entkalkung – Spülvorgang:

- Warten Sie auf den nächsten Bildschirm

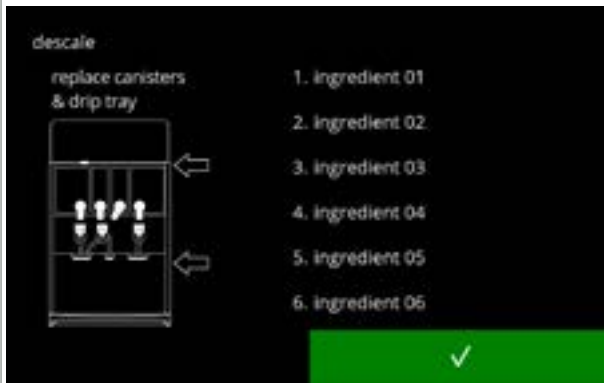

6.1.2w

Entkalkung – Ende:

- Befolgen Sie die Anweisungen auf dem Bildschirm
 - Drücken Sie , um zu bestätigen, dass alles wiederhergestellt wurde
- Die Anzahl / Position der Behälter kann je nach Konfiguration variieren, siehe [§8.3 auf S.139](#).

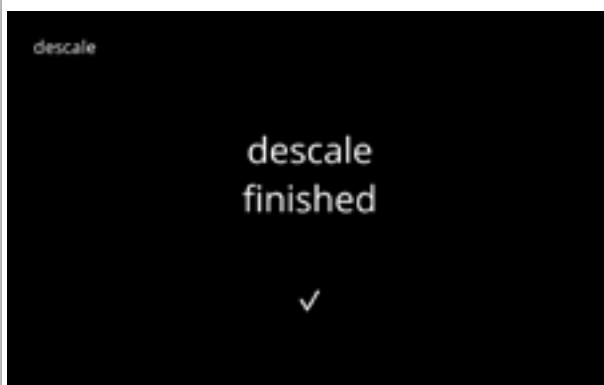

6.1.2x

Informationsbildschirm:

- Der Bildschirm [6.1.2](#) wird nach ein paar Sekunden angezeigt



6.1.2y

Warnbildschirm hat den Entkalkungsvorgang unterbrochen:

- Drücken Sie **fortfahren**, um den Vorgang an der Stelle fortzusetzen, an der er unterbrochen wurde, und den Entkalkungsvorgang zu beenden

6.1.3 Wasserfiltermanagement

Wenn ein Wasserfilter installiert, ausgetauscht oder entfernt wird, muss dies in der Software angegeben werden, damit der Zähler aktualisiert werden kann. Ein Wasserfilter verringert Kalkablagerungen und Verunreinigungen im Wasser. Dadurch muss der Bolero weniger häufig entkalkt werden, siehe [§8.1 auf S.138](#).

Außerdem garantiert er eine gleich bleibende Qualität von sowohl Geschmack als auch Aroma Ihres Heißgetränks.

Wasserfiltereinstellungen	Standard	Minimum	Maximum
Kapazität (Liter)	AUS	100	10000
Monate haltbar		1	24

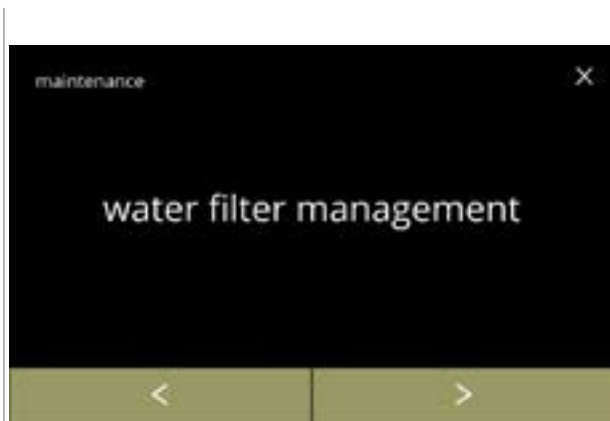

6.1.3

Den Wasserfilter installieren, ersetzen oder entfernen:

- Drücken Sie zur Auswahl „Wasserfiltermanagement“
 - » Wasserfilter **wurde bereits** eingesetzt, weiter mit [6.1.3c](#)
 - » Wasserfilter wurde **noch nicht** eingesetzt, weiter mit dem folgenden Bildschirm
- Drücken Sie oder , um durch das Wartungsmenü zu blättern

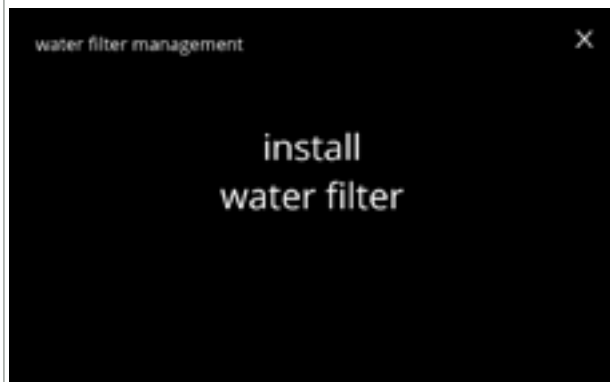

6.1.3a

Installation:

- Drücken Sie zur Auswahl „Wasserfilter installieren“
 - *Lesen Sie die Anweisungen, die dem Filter beiliegen.*

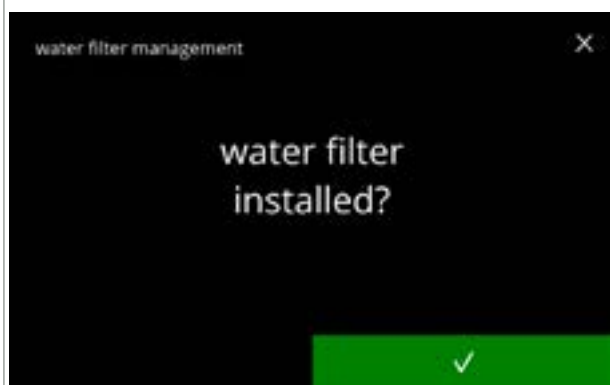

6.1.3b

Bestätigungsbildschirm:

- Installieren Sie den Wasserfilter (gemäß Anleitung)
- Drücken Sie , um zu bestätigen und den folgenden Bildschirm aufzurufen [6.1.3f](#)



6.1.3c

Ersetzen:

- Drücken Sie „Wasserfilter ersetzen“, um die Auswahl zu treffen und den nächsten Bildschirm aufzurufen
- Drücken Sie **◀** oder **▶**, um durch das Wasserfilter-Untermenü zu blättern
 - » Wasserfiltereinstellungen ([6.1.3e](#))
 - » Wasserfilter entfernen ([6.1.3h](#))

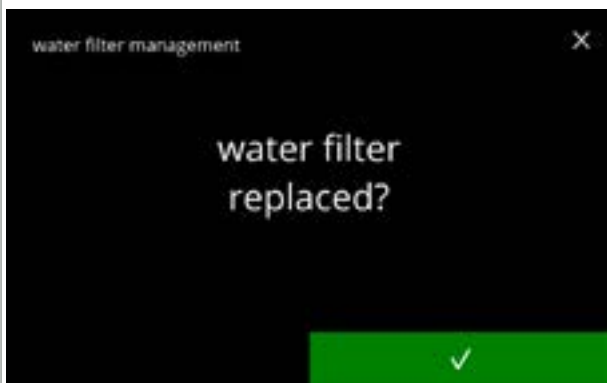

6.1.3d

Ersetzen Sie den Wasserfilter (gemäß Anleitung).

- Drücken Sie **✓**, um zu bestätigen und den folgenden Bildschirm aufzurufen [6.1.3f](#)



6.1.3e

Benachrichtigung einstellen:

- Drücken Sie „Wasserfiltereinstellungen“, um zu bestätigen und den nächsten Bildschirm aufzurufen
- Drücken Sie **◀** oder **▶**, um durch das Wasserfilter-Untermenü zu blättern
 - » Wasserfilter entfernen ([6.1.3h](#))
 - » Wasserfilter ersetzen ([6.1.3c](#))

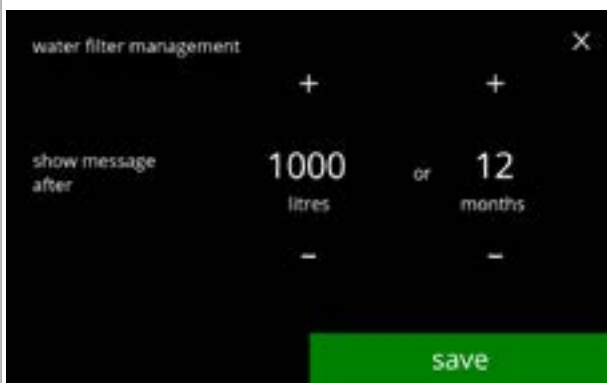

6.1.3f

Die Meldung „Wasserfilter ersetzen“ einstellen:

- ▶ Wenn der Wasserfilter zum ersten Mal installiert wird, sind die beiden Werte erstmals auf 0 eingestellt. Sie müssen geändert werden, bevor **speichern** angezeigt wird.
- ▶ Beim Ersetzen eines Wasserfilters werden die zuvor eingestellten Werte wieder eingestellt und **speichern** wird sofort angezeigt.
- Drücken Sie **+** oder **-**, wenn die Meldung erscheinen soll
 - ▶ Beide Werte sind erforderlich
- Drücken Sie **speichern**, um zu bestätigen

Informationsbildschirme:

- Nach ein paar Sekunden wird der Bildschirm [6.1.3](#) angezeigt

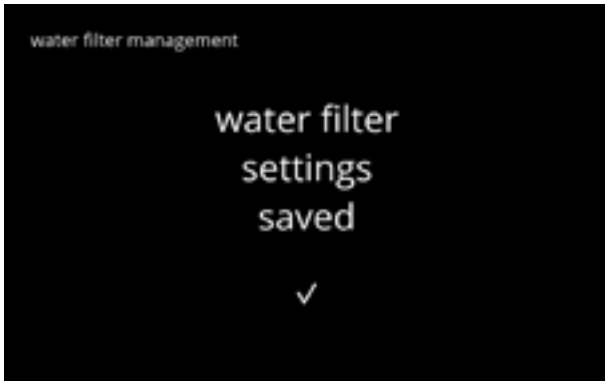

6.1.3g



6.1.3h

Dauerhafte Entfernung:

- Drücken Sie „*Wasserfilter entfernen*“, um die Auswahl zu treffen und den nächsten Bildschirm aufzurufen
- Drücken Sie oder , um durch das Wasserfilter-Untermenü zu blättern
 - » Wasserfilter ersetzen ([6.1.3c](#))
 - » Wasserfiltereinstellungen ([6.1.3e](#))



6.1.3i

Den Wasserfilter entfernen:

- Entfernen Sie den Wasserfilter
- Drücken Sie , um zu bestätigen

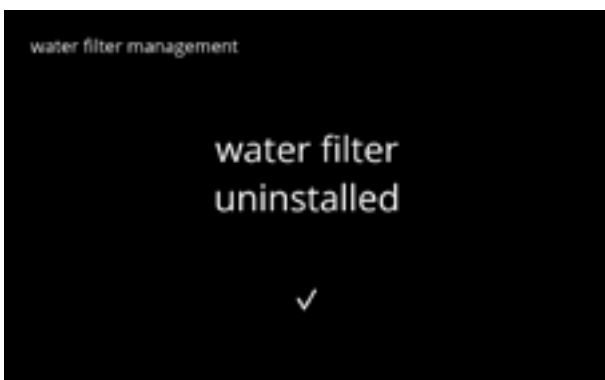

6.1.3j

Informationsbildschirm:

- Nach ein paar Sekunden wird der Bildschirm [6.1.3](#) angezeigt

6.1.4 Hot-Key Spülfunktion

Um Verstopfungen zu vermeiden, muss das Mischsystem mehrmals täglich gespült werden. Hierzu kann ein sogenannte Hot-Key auf dem Bildschirm eingerichtet werden. In diesem Menü kann der Hot-Key „Spülfunktion“ in der Getränkeauswahl aktiviert oder deaktiviert werden.

Standardeinstellung: AUS

- *Verwenden Sie den Hot-Key „Spülfunktion“, indem Sie die Taste S M L auf dem Bildschirm der Getränkeauswahl fünf Sekunden lang gedrückt halten; die Spülung des Mischsystems wird sofort eingeleitet.*

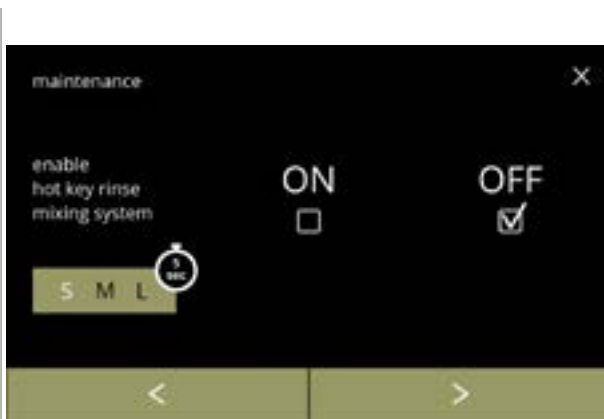
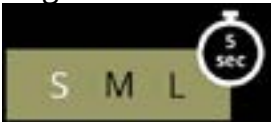

6.1.4

Verfügbarkeit des Hot-Keys:

- Klicken Sie auf das Kästchen unter „*EIN*“, um die Tastenkombination sichtbar zu machen
- Drücken Sie **◀** oder **▶**, um durch das Wartungsmenü zu blättern



6.1.4a

Die Tastenkombination einstellen:

- Drücken Sie **speichern**, um zu bestätigen
- *Speichern ist nur aktiv, wenn Änderungen vorgenommen wurden.*

6.1.5 Reinigungsmanagement

In diesem Menü kann eine Zeit eingestellt werden, nach der ein Tassenzähler eine Warnung anzeigt, bevor die Maschine gespült wird.

Die Warnung kann jederzeit verworfen werden, ohne die Maschine zu spülen.

Standardeinstellung: EIN

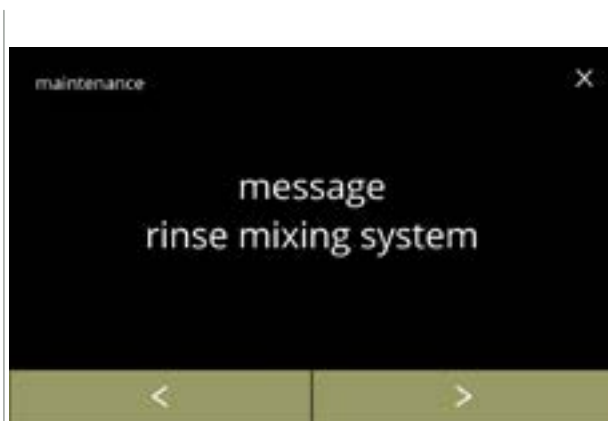

6.1.5

Reinigungsmanagement

- Drücken Sie zur Auswahl „*Nachricht Mischsystem spülen*“
- Drücken Sie **◀** oder **▶**, um durch das Wartungsmenü zu blättern

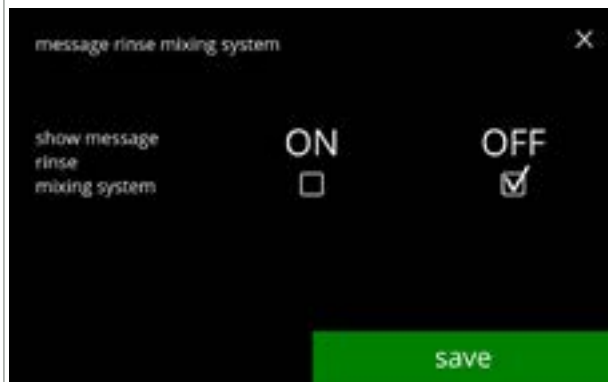

6.1.5a

Spülmeldung einstellen:

- Klicken Sie auf das Kontrollkästchen, um die Nachricht einzustellen
 - » Wählen Sie AUS und **speichern**: der nächste Bildschirm wird aufgerufen
 - » Wählen Sie EIN und : der Bildschirm wird aufgerufen [6.1.5c](#)



6.1.5b

Informationsbildschirm:

- Nach ein paar Sekunden wird der Bildschirm [6.1.5](#) angezeigt

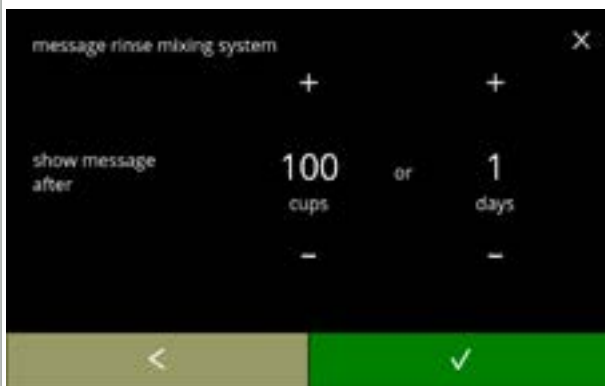

6.1.5c

Tag oder Uhrzeit einstellen:

- Drücken Sie **+** oder **-**, um die Anzahl der Tassen oder Tage einzustellen, nach denen die Warnung eingeblendet werden soll
- Drücken Sie **✓**, um zu bestätigen und den nächsten Bildschirm aufzurufen
- Drücken Sie **←** für die Rückkehr zum Bildschirm [6.1.5a](#)

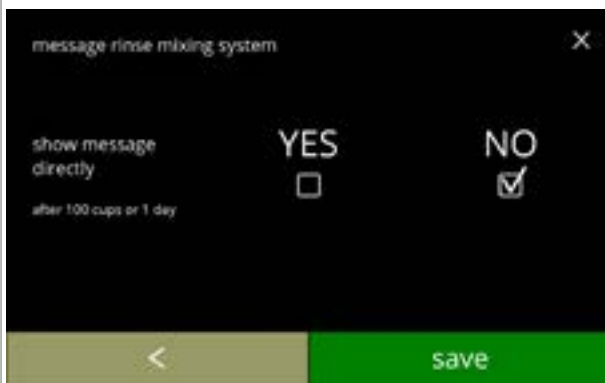

6.1.5d

Nachricht direkt oder zu einem späteren Zeitpunkt:

- Klicken Sie auf das Kontrollkästchen, um den Zeitpunkt der Nachricht einzustellen:
 - » Wählen Sie JA und **speichern**: der zweite Bildschirm wird aufgerufen [6.1.5f](#)
 - » Wählen Sie NEIN und **✓**: der nächste Bildschirm wird aufgerufen
- Drücken Sie **←**, um den nächsten Bildschirm aufzurufen

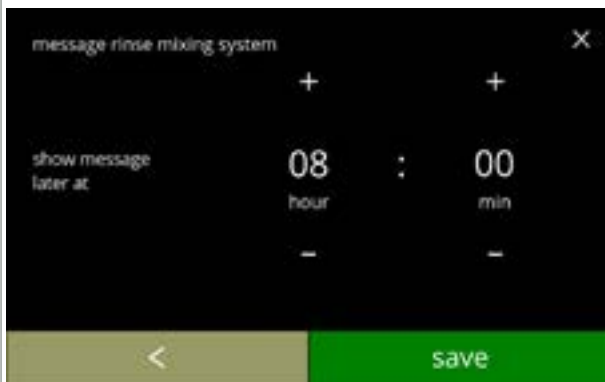

6.1.5e

Den Timer einstellen:

- Drücken Sie **+** oder **-**, um die Stunde und die Minuten einzustellen
- Drücken Sie **speichern** um zu bestätigen und der erste Bildschirm wird aufgerufen [6.1.5f](#)
- Drücken Sie **←**, um den nächsten Bildschirm aufzurufen

Informationsbildschirme:

- Nach ein paar Sekunden wird der Bildschirm [6.1.5](#) angezeigt



6.1.5f

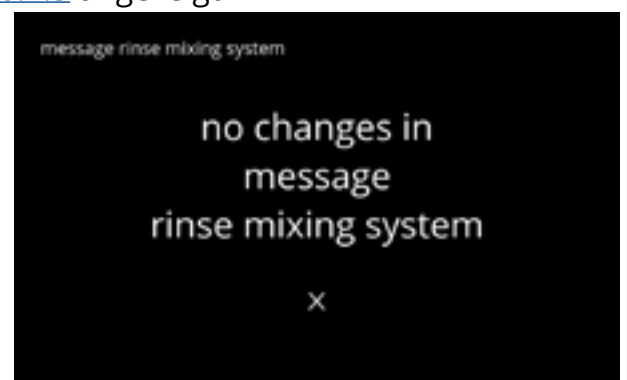

6.1.6 Entkalkungsmanagement

Es ist wichtig, die richtige Wasserhärte für das Gebiet, in dem der Bolero verwendet wird, einzustellen (für die Einstellung des Entkalkungssignals).

Fragen Sie ggf. beim regionalen Wasserversorger nach der Wasserhärte oder messen Sie die Wasserhärte mit einem Wasserhärte tester selbst (siehe entsprechende Anweisungen).

Standardeinstellung: EIN (bei mittlerer Wasserhärte)

Siehe auch [§8.1 auf S.138](#).

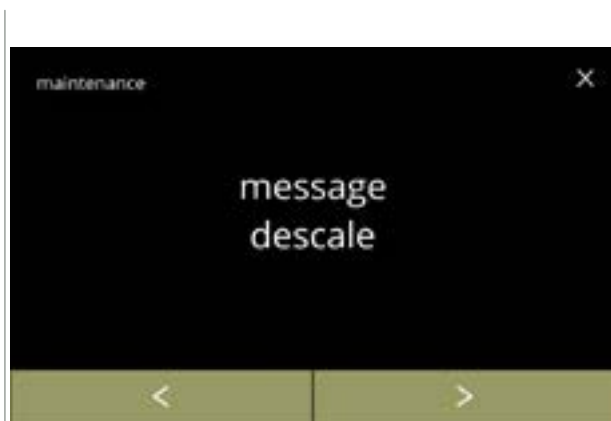

6.1.6

Entkalkungsmanagement

- Drücken Sie „Entkalkungsmanagement“, um zu bestätigen
- Drücken Sie oder , um durch das Wartungsmenü zu blättern

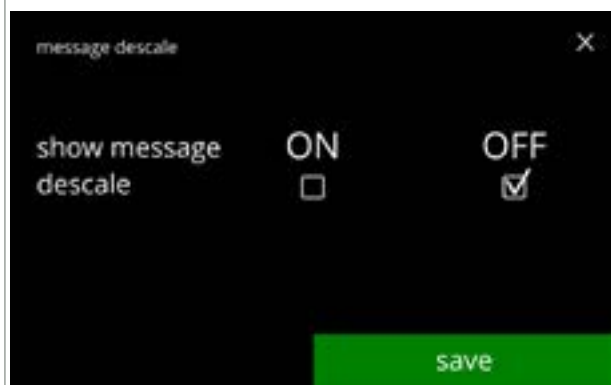

6.1.6a

Entkalkungsmeldung:

- Klicken Sie auf das *Kontrollkästchen*, um die Nachricht einzustellen
 - » Wählen Sie AUS und **speichern**: der nächste Bildschirm wird aufgerufen
 - » Wählen Sie EIN und : der Bildschirm wird aufgerufen [6.1.6c](#)



6.1.6b



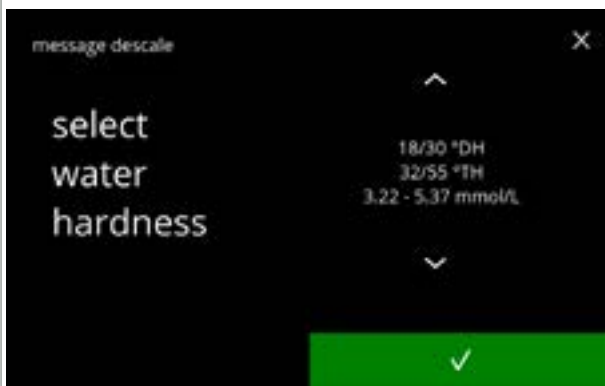

Informationsbildschirm:

- Der Bildschirm [6.1.6](#) wird nach ein paar Sekunden angezeigt

6.1.6c



Wasserhärte:

- Drücken Sie  oder , um die Wasserhärte einzustellen
- ▶ Bei Verwendung eines Wasserfilters kann die Meldung verzögert werden, wählen Sie 0-4°dH.
 - » Wählen Sie einen Wert zwischen 4/8 und 18/30°dH; drücken Sie , um zu bestätigen und den folgenden Bildschirm aufzurufen [6.1.6g](#)
 - » Wählen Sie 0/4°dH; Drücken Sie , um zu bestätigen und den nächsten Bildschirm aufzurufen

6.1.6d

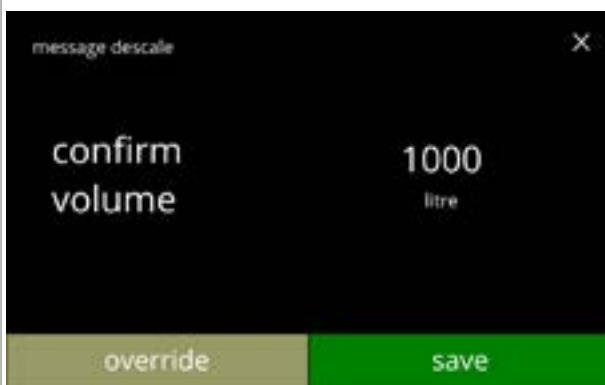



Volumen überschreiben:

- Drücken Sie **speichern**, um zu bestätigen und den folgenden Bildschirm aufzurufen [6.1.6h](#)
- Drücken Sie **überschreiben**, um das Volumen für die Nachricht einzustellen und den nächsten Bildschirm aufzurufen
- ▶ Bei Verwendung eines Wasserfilters kann das Volumen eingestellt werden.

6.1.6e



Das maximale Standardvolumen erhöhen:

- Drücken Sie  oder , um das Volumen einzustellen
- Drücken Sie **speichern**, um zu bestätigen und den nächsten Bildschirm aufzurufen
- Drücken Sie **Standardeinstellung**, um den nächsten Bildschirm aufzurufen
- ▶ Das überschriebene Volumen wird in orange angezeigt und kann von 2100 bis 9999 Liter eingestellt werden.
- ▶ Bei falscher Einstellung wird die Entkalkungsmeldung zu lange hinausgezögert, sodass sich Kalkablagerungen bilden können.

6.1.6f



Informationsbildschirm:

- Nach ein paar Sekunden wird der Bildschirm [6.1.6](#) angezeigt



Standardvolumen/Wasserhärte:

- Drücken Sie **speichern**, um zu bestätigen und den nächsten Bildschirm aufzurufen

6.1.6g



Informationsbildschirm:

- Der Bildschirm [6.1.6](#) wird nach ein paar Sekunden angezeigt

6.1.6h

6.1.7 Behälter-Kalibrierung

In diesem Menü können die Behälter kalibriert werden.

Die Kalibrierung bestimmt die Zutatenmenge, wenn ein Behältermotor mit einer bestimmten Geschwindigkeit für eine bestimmte Zeit läuft.

Nach Abschluss muss das gemessene Gewicht eingetragen werden.

Was benötigt wird:

- leere Tasse
- Präzisionswaage

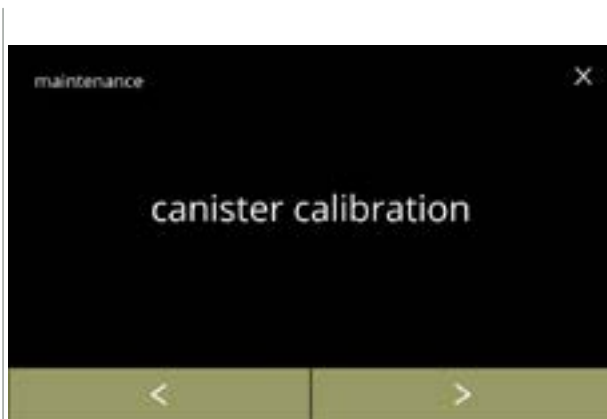

6.1.7

Behälter-Kalibriervorgang:

- Drücken Sie „Behälter-Kalibrierung“, um zu bestätigen
- Drücken Sie **◀** oder **▶**, um durch das Wartungsmenü zu blättern

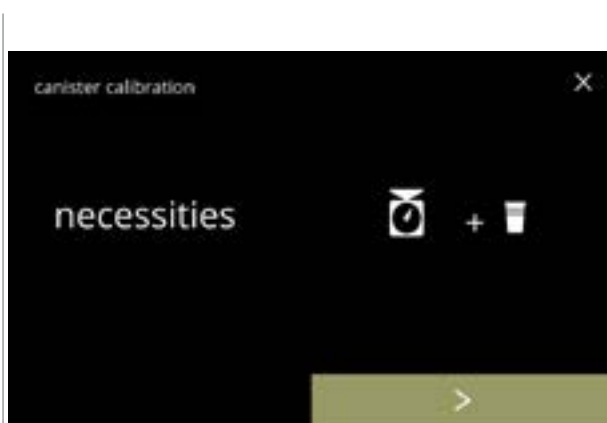

6.1.7a

Stellen Sie sicher, dass alle Notwendigkeiten vorhanden sind.

- Drücken Sie **▶**, um den nächsten Bildschirm aufzurufen



6.1.7b

Behälterauswahl:

- ▶ Die Anzahl der Behälter kann je nach Konfiguration variieren, siehe [§8.3 auf S.139](#).
- Drücken Sie **◀** oder **▶**, um eine Behälter auszuwählen
- Drücken Sie **✓**, um zu bestätigen und den nächsten Bildschirm aufzurufen
- Drücken Sie **▶**, um den nächsten Bildschirm aufzurufen
- Drücken Sie **◀**, um den nächsten Bildschirm aufzurufen

6.1.7c

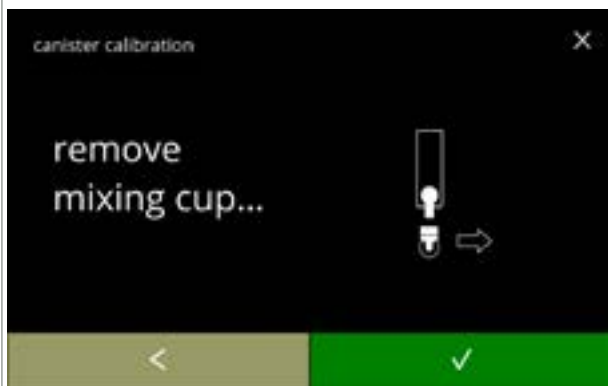

Informationsbildschirm:

- Drehen Sie den Fixierring gegen den Uhrzeigersinn
- Entfernen Sie das vollständige Mischsystem und den Kondensatbehälter
- Drücken Sie **✓**, um zu bestätigen und den nächsten Bildschirm aufzurufen
- Drücken Sie **◀**, um den nächsten Bildschirm aufzurufen

6.1.7d

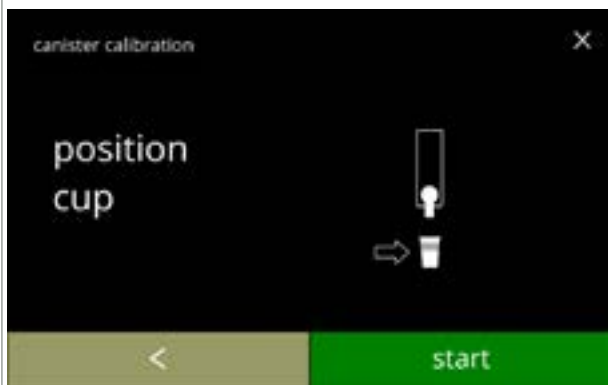

Informationsbildschirm:

- ▶ *Tarieren Sie Ihre Präzisionswaage mit einer leeren, trockenen Tasse*
- Stellen Sie eine *leere, trockene* Tasse unter den Behälterausslass
- Drücken Sie **Start**, um den Vorkalibrierungsdosiervorgang einzuleiten
- Drücken Sie **◀**, um den nächsten Bildschirm aufzurufen

6.1.7e



Vorkalibrierungsdosiervorgang:

- Warten Sie auf den nächsten Bildschirm
- ▶ *Der Behältermotor dreht sich, um den Auslass zu füllen.*

6.1.7f

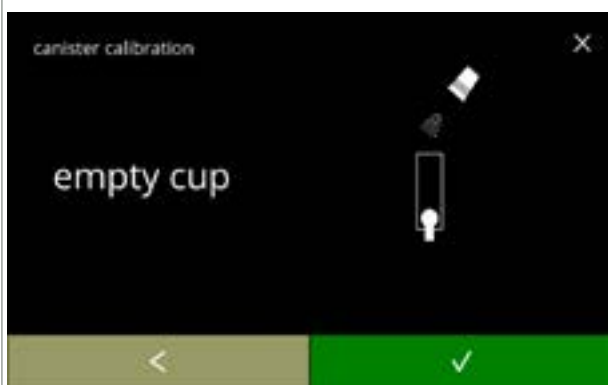

Vorkalibrierungsdosiervorgang:

- Schütten Sie die aufgefangene Zutat zurück in den Behälter
- Drücken Sie **✓**, um zu bestätigen und den nächsten Bildschirm aufzurufen
- Drücken Sie **◀** für die Rückkehr zum Bildschirm [6.1.7d](#)

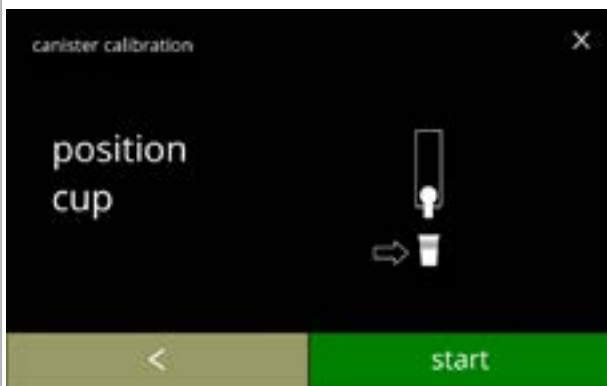

6.1.7g

Tatsächliche Kalibrierung:

- Stellen Sie zum Kalibrieren eine *leere, trockene* Tasse auf die Waage
- Stellen Sie die Tasse unter den Behälterausslass
- Drücken Sie **Start**, um den Dosiervorgang zu starten
- Drücken Sie **◀**, um den nächsten Bildschirm aufzurufen

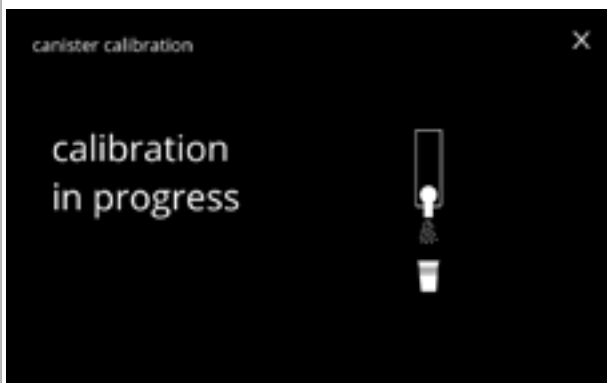

6.1.7h

Dosiervorgang:

- Warten Sie auf den nächsten Bildschirm
 - ▶ *Der Behältermotor führt mehrere Start- und Stoppvorgänge durch.*



6.1.7i

Die Zutat wiegen:

- Stellen Sie die Tasse mit der Zutat auf die Waage
- Drücken Sie **+** oder **-**, um das Gewicht auf dem Bildschirm einzugeben
- Drücken Sie **speichern**, um zu bestätigen und den nächsten Bildschirm aufzurufen
- Drücken Sie **◀** für die Rückkehr zum Bildschirm [6.1.7f](#)

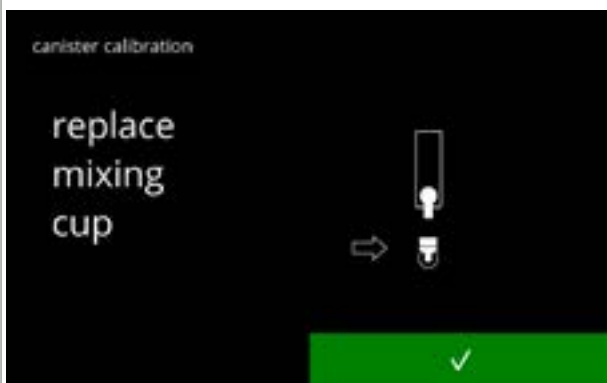

6.1.7j

Kalibrierung abgeschlossen:

- Setzen Sie das Mischsystem wieder ein
- Drücken Sie **✓**, um zu bestätigen

Informationsbildschirme:

- Nach ein paar Sekunden wird der Bildschirm [6.1.7](#) angezeigt



6.1.7k

6.1.8 Pumpenkalibrierung

In diesem Menü kann die Pumpe kalibriert werden.

Bei der Kalibrierung wird das Wasservolumen für einen bestimmten Durchfluss und eine bestimmte Zeit ermittelt.

Nach Abschluss muss das gemessene Volumen eingetragen werden.

Was benötigt wird:

- Messbecher (mindestens 200 ml)

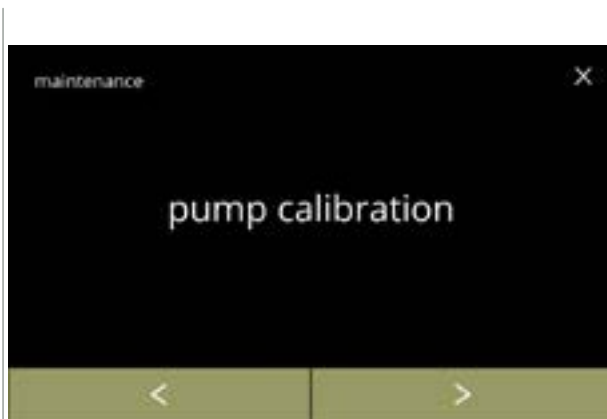

6.1.8

Pumpen-Kalibriervorgang:

- Drücken Sie „Pumpen-Kalibrierung“, um zu bestätigen
- Drücken Sie **◀** oder **▶**, um durch das Wartungsmenü zu blättern

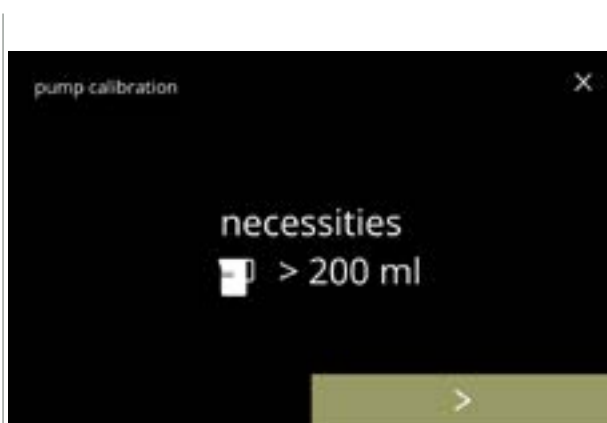

6.1.8a

Stellen Sie sicher, dass alle Notwendigkeiten vorhanden sind.

- Drücken Sie **▶**, um zu bestätigen und den nächsten Bildschirm aufzurufen



6.1.8b

Informationsbildschirm:

- Stellen Sie den *leeren* Messbecher unter den Wasserauslass
- Drücken Sie **Start**, um den Dosiervorgang zu starten
 - ▶ *Achtung, die Maschine gibt heißes Wasser aus.*
- Drücken Sie **◀**, um den nächsten Bildschirm aufzurufen



Warnbildschirm:

- ▶ *Der Warnbildschirm wird für einige Sekunden angezeigt.*
- Warten Sie auf den nächsten Bildschirm

6.1.8c



Heißwasserdosiervorgang läuft:

- Warten Sie auf den nächsten Bildschirm
- ▶ *Heißes Wasser vom Wasserauslass.*

6.1.8d

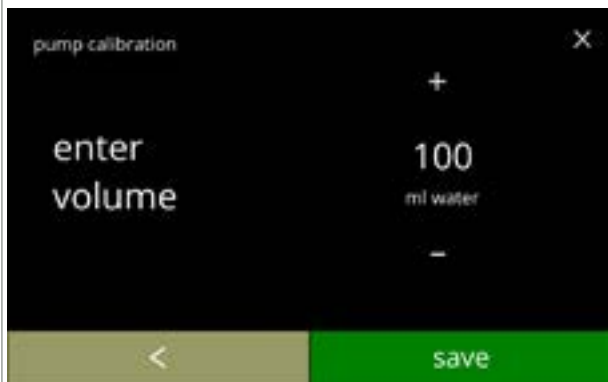

Das Volumen bestimmen:

- Lesen Sie die dosierte Wassermenge ab
- Drücken Sie **+** oder **-**, um das Volumen auf dem Bildschirm einzugeben
- Drücken Sie **speichern**, um zu bestätigen und den nächsten Bildschirm aufzurufen
- Drücken Sie **↩** für die Rückkehr zum Bildschirm [6.1.8b](#)

6.1.8e

Informationsbildschirme:

- Nach ein paar Sekunden wird der Bildschirm [6.1.8](#) angezeigt

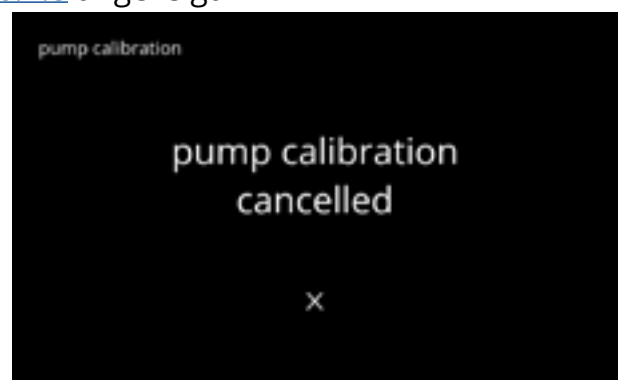
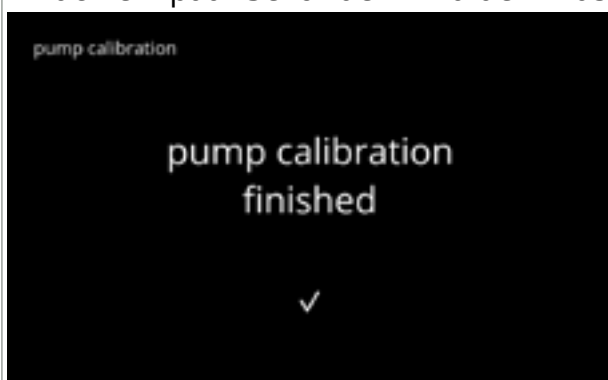

6.1.8f

6.1.9 Eingangstest

Für eine richtige Fehleranalyse sollte zunächst eine Diagnose durchgeführt werden. Ein Eingangstest kann für die folgenden Komponenten durchgeführt werden:

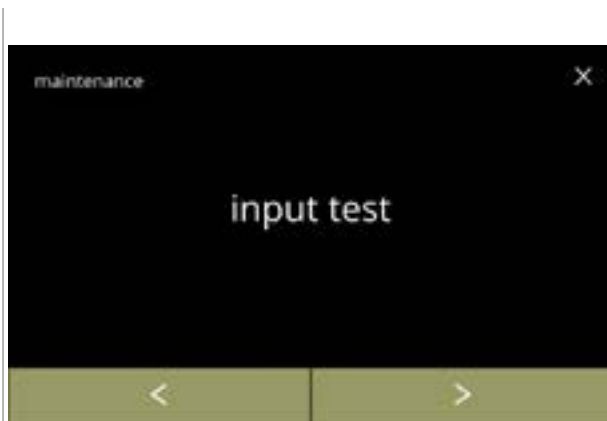

- Touchscreen
- Türschalter / Sicherheitsschlüssel
- Schwimmer
- Niederdruckpumpe
- NTC1 (niedrige Position) und NTC2 (hohe Position)
- Schalter für Klappablage

► *Trotz der Tatsache, dass ausreichende Sicherheitsmaßnahmen getroffen wurden, kann das Arbeiten an den Systemen Risiken bergen. Wir gehen davon aus, dass Personen, die dieses Menü aktivieren, ausreichend geschult und somit in der Lage sind, diese Risiken im Hinblick auf die Sicherheit richtig einzuschätzen.*



6.1.9

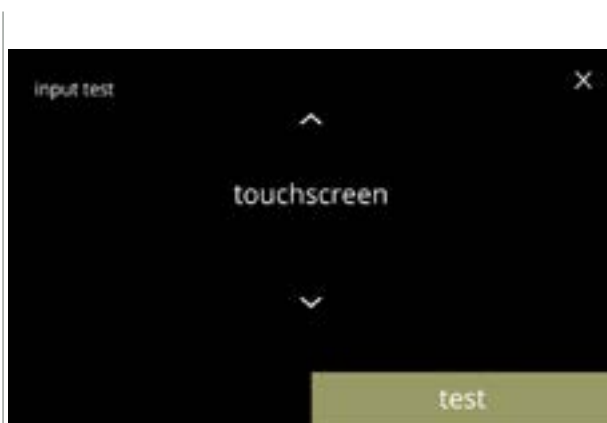

Eingangstest

- Drücken Sie „Eingangstest“, um zu bestätigen
- Drücken Sie  oder , um durch das Wartungsmenü zu blättern



6.1.9a

Einen Eingangstest wählen:

- Drücken Sie , um den nächsten Bildschirm aufzurufen
- Drücken Sie  oder , um eine andere Komponente auszuwählen

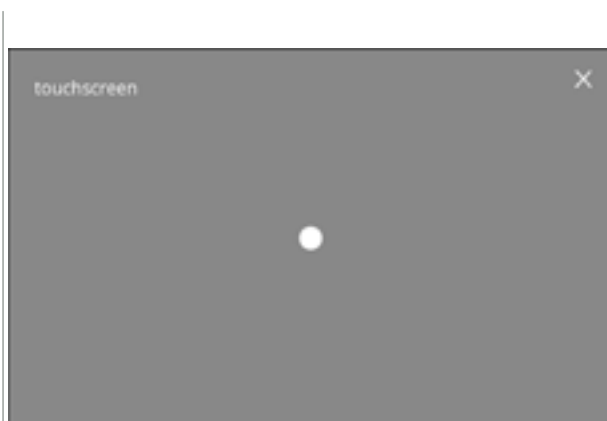

6.1.9b



Touchscreen:

- Berühren Sie eine beliebige Stelle des Bildschirms, und der Punkt bewegt sich auf den Berührungspunkt
- *Wischen ist nicht verfügbar.*



6.1.9c

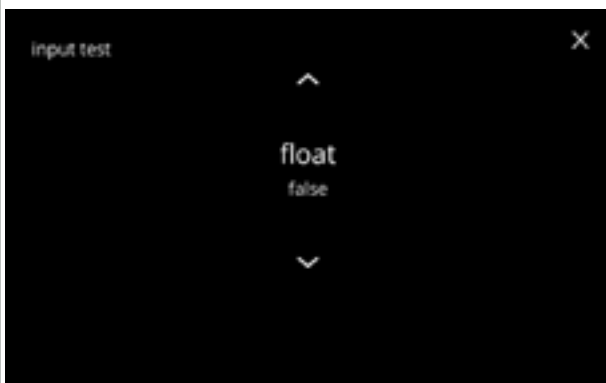

Türschalter / Sicherheitsschlüssel:

- Entfernen Sie den Serviceschlüssel und setzen Sie ihn wieder ein, wodurch false/true ausgelöst wird
- Drücken Sie  oder , um eine andere Komponente auszuwählen



6.1.9d

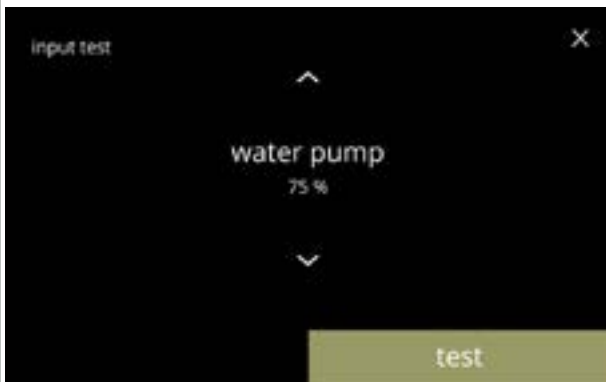

Schwimmer:

- Zeigt den aktuellen Zustand auf dem Bildschirm an (true=nass oder false=trocken)
- Drücken Sie  oder , um eine andere Komponente auszuwählen



6.1.9e

Niederdruckpumpe:

- Zeigt den aktuellen Sensorzustand auf dem Bildschirm an
- Drücken Sie , um den nächsten Bildschirm aufzurufen
- Drücken Sie  oder , um eine andere Komponente auszuwählen



6.1.9f

Die Niederdruckpumpe testen:

- Die Niederdruckpumpe wird für 10 Sekunden eingeschaltet und dann angehalten.
 - ▶ *Der Pumpenmotor läuft so langsam, dass kein Wasser aus dem Auslass kommt.*
- Drücken Sie , um den vorherigen Bildschirm aufzurufen



6.1.9g

NTC-Sensoren:

- Zeigt die aktuelle Temperatur auf dem Bildschirm an
- Drücken Sie **Test**, um den nächsten Bildschirm aufzurufen
- Drücken Sie **▲** oder **▼**, um eine andere Komponente auszuwählen



6.1.9h

Die NTC-Sensoren testen:

- ▶ *Das Heizelement wird 10 Sekunden lang eingeschaltet, womit sich die auf dem Bildschirm angezeigte Temperatur ändern sollte.*
- Drücken Sie **abbrechen**, um den vorherigen Bildschirm aufzurufen



6.1.9i

Schalter für Klappablage:

- Das Bewegen der Klappablage führt zu einer Auf-/Abwärtsbewegung
- Drücken Sie **▲** oder **▼**, um eine andere Komponente auszuwählen

6.1.10 Ausgangstest

Für eine richtige Fehleranalyse sollte zunächst eine Diagnose durchgeführt werden. Der Ausgangstest gibt eine Übersicht über alle Teile, die in der Lage sind, Signale (von den elektrischen Komponenten) auszugeben.

Komponenten, die getestet werden können:

- Summer
- Mischermotor
- Heizelement
- Gebläsemotor
- Behältermotor
- Niederdruckpumpe
- Magneteinlassventil
- Wasserelektromotor

► *Trotz der Tatsache, dass ausreichende Sicherheitsmaßnahmen getroffen wurden, kann das Arbeiten an den Systemen Risiken bergen. Wir gehen davon aus, dass Personen, die dieses Menü aktivieren, ausreichend geschult und somit in der Lage sind, diese Risiken im Hinblick auf die Sicherheit richtig einzuschätzen.*

Ausgangstest

- Drücken Sie „Ausgangstest“, um zu bestätigen

► *Es gibt zwei Testoptionen:*

- » Impuls: Die Aktion wird ausgeführt, solange die Taste gedrückt wird.
- » Zyklus: Die Aktion wird 10 Sekunden lang ausgeführt, und kann mit einem Druck auf **abbrechen** unterbrochen werden.

- Drücken Sie **◀** oder **▶**, um durch das Wartungsmenü zu blättern

6.1.10



Test des Summers:

- Drücken Sie **Impuls**, Ergebnis: kurzer Piepton
- Drücken Sie **Zyklus**, Ergebnis: mehrere, kurze Pieptöne
- Drücken Sie **◀** oder **▶**, um eine andere Komponente auszuwählen

6.1.10a



Test des Behältermotors:

- Drücken Sie **Test**, um auf dem nächsten Bildschirm den Behälter auszuwählen
- *Die Anzahl der Behälter kann je nach Konfiguration variieren, siehe [§8.3 auf S.139](#).*
- Drücken Sie **◀** oder **▶**, um eine andere Komponente auszuwählen

6.1.10b



Test des Behältermotors:

- Entfernen Sie den/die Behälter
- Drücken Sie **Impuls**,
Ergebnis: der Behältermotor läuft kurzzeitig mit 20% seiner Geschwindigkeit
- Drücken Sie **Zyklus**,
Ergebnis: der Behältermotor läuft für 10 Sekunden lang mit 20% seiner Geschwindigkeit
- Drücken Sie oder , um einen anderen Behälter auszuwählen

6.1.10c



Test der Mischermotoren:

- Drücken Sie **Test**, um auf dem nächsten Bildschirm den Mischer auszuwählen
- ▶ Die Anzahl der Mischermotoren kann je nach Konfiguration variieren, siehe [§8.3 auf S.139](#).
- Drücken Sie oder , um eine andere Komponente auszuwählen

6.1.10d



Test der Mischermotoren:

- Drücken Sie **Impuls**,
Ergebnis: der Mischermotor läuft kurzzeitig mit voller Geschwindigkeit
- Drücken Sie **Zyklus**,
Ergebnis: der Behältermotor läuft für 10 Sekunden mit lang voller Geschwindigkeit
- Drücken Sie oder , um einen anderen Mischer auszuwählen

6.1.10e



Test der Niederdruckpumpe:

- Drücken Sie **Impuls**,
Ergebnis: der Pumpenmotor läuft für kurze Zeit
- Drücken Sie **Zyklus**,
Ergebnis: der Pumpenmotor läuft für 10 Sekunden
- ▶ In den Mischbecher gerät kein Wasser.
- Drücken Sie oder , um eine andere Komponente auszuwählen

6.1.10f





6.1.10g

Test des Heizelements:

- Drücken Sie **Impuls**,
Ergebnis: das Heizelement schaltet sich kurzzeitig ein
- Drücken Sie **Zyklus**,
Ergebnis: das Heizelement schaltet sich für 10 Sekunden ein
- Drücken Sie **↔** oder **⌵**, um eine andere Komponente auszuwählen



6.1.10h

Test des Magneteinlassventils:

- Drücken Sie **Impuls**,
Ergebnis: Das Ventil wird kurzzeitig geöffnet
- ▶ *Der Impulstest darf **nicht** mehrmals hintereinander durchgeführt werden, da sonst der Schwimmerbehälter überlaufen kann; aus diesem Grund ist die Zyklus-Taste nicht verfügbar.*
- Drücken Sie **↔** oder **⌵**, um eine andere Komponente auszuwählen



6.1.10i

Test des Gebläsemotors:

- Drücken Sie **Impuls**,
Ergebnis: der Gebläsemotor läuft kurzzeitig mit voller Geschwindigkeit
- Drücken Sie **Zyklus**,
Ergebnis: der Gebläsemotor läuft für 10 Sekunden lang mit voller Geschwindigkeit
- Drücken Sie **↔** oder **⌵**, um eine andere Komponente auszuwählen



6.1.10j

Test des Wasserselektors:

- Drücken Sie **Test**, um die Position des Wasserselektors auf dem nächsten Bildschirm auszuwählen
- ▶ *Die Anzahl der Positionen hängt u. a. von der Anzahl der Mischsysteme ab, siehe [§8.3 auf S.139](#).*
- Drücken Sie **↔** oder **⌵**, um eine andere Komponente auszuwählen



Test der Positionen des Wasserselektors:

- Drücken Sie **Impuls**,
Ergebnis: der Wähler springt von heißem Wasser (Position 0) zur gewählten Position und zurück
- Drücken Sie **Zyklus**,
Ergebnis: der Wähler springt von heißem Wasser (Position 0) zur gewählten Position, **abbrechen** drücken, um zurückzukehren
- Drücken Sie **▲** oder **▼**, um eine andere Position auszuwählen

6.1.10k

6.1.11 Reinigungsanweisungen

Um die einwandfreie Funktion des Bolero zu erhalten, ist eine regelmäßige Reinigung erforderlich.

wöchentlich	monatlich
<ul style="list-style-type: none"> • Tropfschale • Mischsystem • die Außenseite • die Innenseite 	<ul style="list-style-type: none"> • Behälter • Lüftungssystem

► Die Reinigungsanleitung ist auch als Animation verfügbar; scannen Sie dazu den QR-Code in diesem Menü.

► Siehe auch [Kapitel 5. Reinigung auf S.12](#) für eine detaillierte Beschreibung.

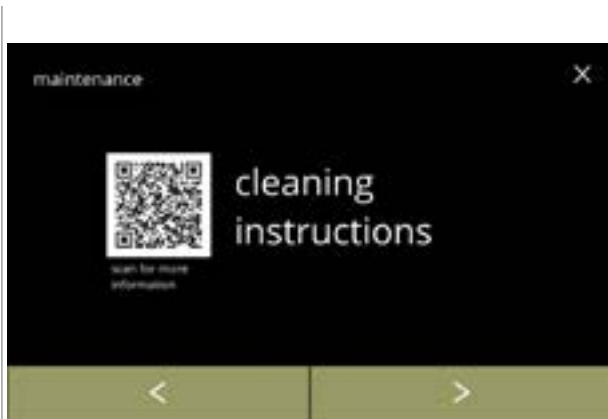

Reinigungsanweisungen:

- Drücken Sie „Reinigungsanweisungen“, um zu bestätigen
- Drücken Sie ◀ oder ▶, um durch das Wartungsmenü zu blättern

6.1.11

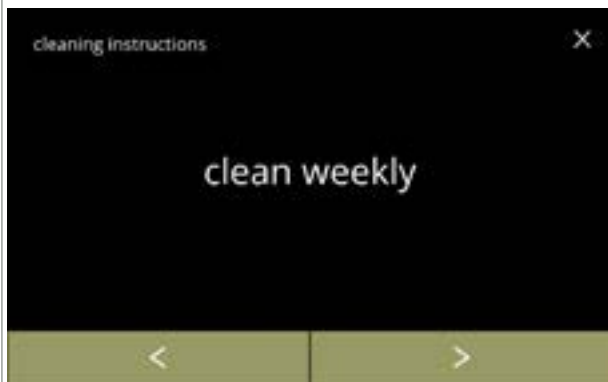

Anweisungen zur wöchentlichen Reinigung:

- Drücken Sie „wöchentlich reinigen“, um den nächsten Bildschirm aufzurufen
- Für eine detaillierte Anleitung siehe [§5.1 auf S.12](#).
- Drücken Sie ◀ oder ▶, um zur monatlichen Reinigung zu gelangen ([6.1.11f](#))

6.1.11a



Die Tropfschale leeren:

- Befolgen Sie die Anweisungen auf dem Bildschirm
- Drücken Sie ◀ oder ▶, um eine andere Anweisung zur täglichen Reinigung auszuwählen

6.1.11b

Den Mischbecher reinigen:

- Befolgen Sie die Anweisungen auf dem Bildschirm
- Drücken Sie **◀** oder **▶**, um eine andere Anweisung zur täglichen Reinigung auszuwählen

6.1.11c



Die Außenseite reinigen:

- Befolgen Sie die Anweisungen auf dem Bildschirm
- Drücken Sie **◀** oder **▶**, um eine andere Anweisung zur wöchentlichen Reinigung auszuwählen

6.1.11d



Die Innenseite reinigen:

- Befolgen Sie die Anweisungen auf dem Bildschirm
- Drücken Sie **◀** oder **▶**, um eine andere Anweisung zur wöchentlichen Reinigung auszuwählen

6.1.11e



Monatliche Reinigungsanweisungen:

- Drücken Sie „*monatlich reinigen*“, um den nächsten Bildschirm aufzurufen
 - ▶ Für eine detaillierte Anleitung siehe [§5.2 auf S.14](#).
- Drücken Sie **◀** oder **▶**, um zur täglichen Reinigung zu gelangen ([6.1.11a](#))

6.1.11f

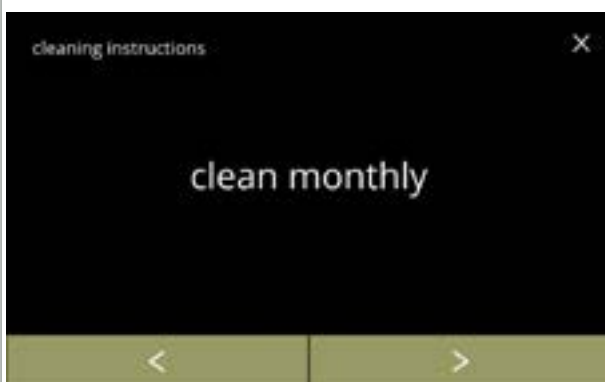

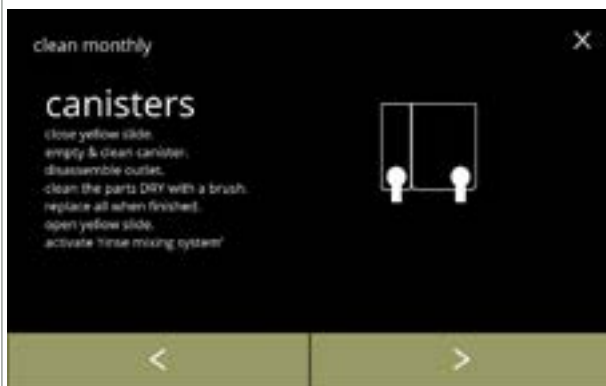

6.1.11g

Die Behälter reinigen:

- Befolgen Sie die Anweisungen auf dem Bildschirm
- Drücken Sie **◀** oder **▶**, um eine andere Anweisung zur wöchentlichen Reinigung auszuwählen



6.1.11h

Die Gebläse reinigen:

- Befolgen Sie die Anweisungen auf dem Bildschirm
- Drücken Sie **◀** oder **▶**, um eine andere Anweisung zur wöchentlichen Reinigung auszuwählen

6.1.12 Zähler

Die Zähler zeigen Ihnen an, wie viele Getränke für Tassen und Kannen zubereitet wurden. Es wird außerdem ein Gesamtzähler für alle ausgegebenen Getränke angezeigt. Wenn ein Getränk entfernt wird, wird die Anzahl der Male, die dieses Getränks bezogen wurde, weiterhin vom Gesamtmaschinenzähler berücksichtigt.

6.1.12

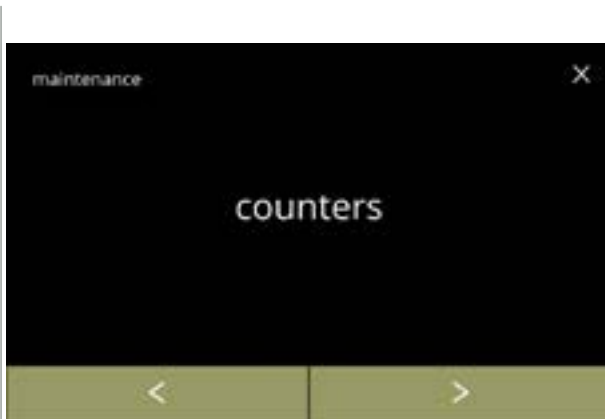

Zählerwerte:

- Drücken Sie zur Auswahl „Zähler“
- Drücken Sie **◀** oder **▶**, um durch das Wartungsmenü zu blättern
- ▶ *Das Zähler-Untermenü besteht aus den folgenden Elementen:*
 - » Tages-/Gesamtzähler [6.1.12a](#)
 - » Tageszähler zurücksetzen [6.1.12c](#)
 - » alle Zähler zurücksetzen [6.1.12g](#)
 - » Zähler exportieren [6.1.12k](#)
 - » Maschinenzähler [6.1.12o](#)

6.1.12a

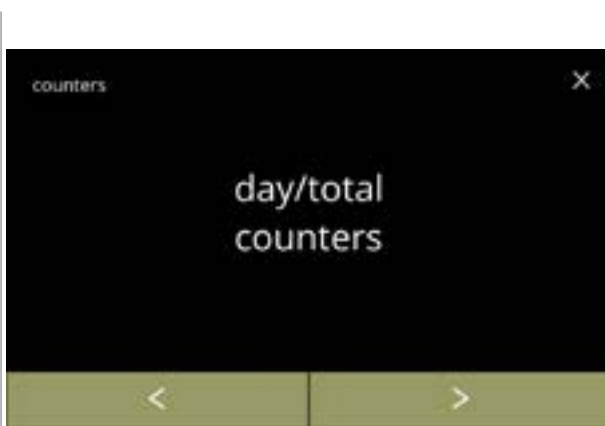

Tageszähler:

- Drücken Sie zur Auswahl „Tages-/Gesamtzähler“
- Drücken Sie **◀** oder **▶**, um durch das Zähler-Untermenü zu blättern

6.1.12b

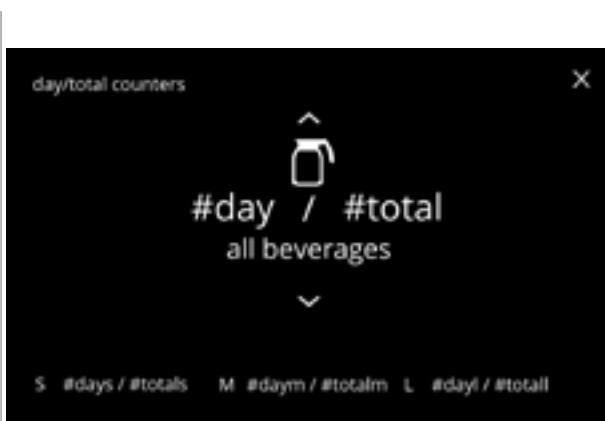

Informationsbildschirme für die Tageszähler pro Getränk und die Summe aller Getränke:

- Drücken Sie **⏪** oder **⏩**, um durch alle verfügbaren Getränke zu blättern
- Drücken Sie **⏴**, um den nächsten Bildschirm aufzurufen
- ▶ *Es wird eine optische Unterscheidung zwischen den Getränken pro Tasse oder Kanne vorgenommen.*

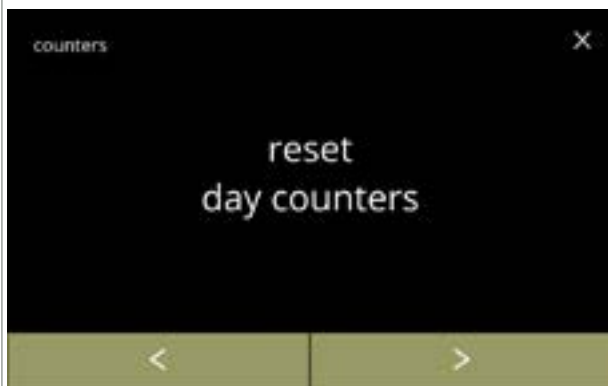

6.1.12c

Alle Tageszähler zurücksetzen:

- Drücken Sie zur Auswahl „Alle Tageszähler zurücksetzen“
- Drücken Sie **◀** oder **▶**, um durch das Zähler-Untermenü zu blättern



6.1.12d

Zurücksetzen starten:

- Drücken Sie **Tageszähler zurücksetzen**, um das Zurücksetzen aller Tageszähler zu bestätigen



6.1.12e

Bestätigungsbildschirm:

- Drücken Sie **✓**, um zu bestätigen und mit dem Zurücksetzen aller Tageszähler fortzufahren
- Drücken Sie **✗**, um abzubrechen und zum vorherigen Bildschirm zurückkehren

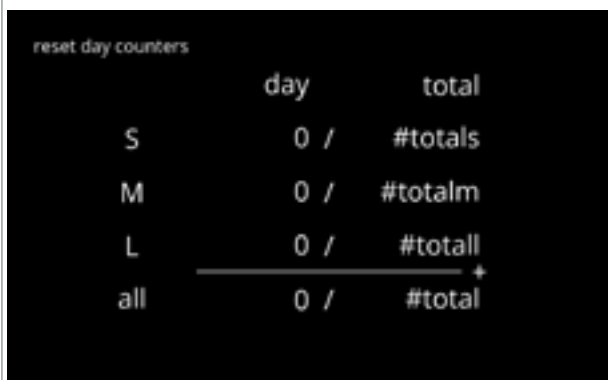

6.1.12f

Informationsbildschirm:

- Nach ein paar Sekunden wird der Bildschirm [6.1.12c](#) angezeigt



Gesamtzähler:

- Drücken Sie zur Auswahl „Gesamtzähler“
- Drücken Sie **◀** oder **▶**, um durch das Zähler-Untermenü zu blättern

6.1.12g



Zurücksetzen starten:

- Drücken Sie **alle Zähler zurücksetzen**, um das Zurücksetzen aller Zähler zu bestätigen

6.1.12h

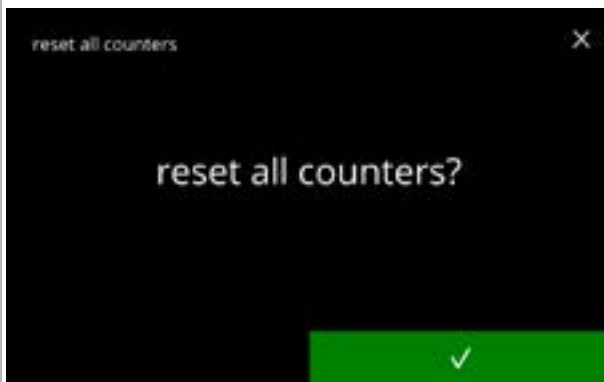

Bestätigungsbildschirm:

- Drücken Sie **✓**, um zu bestätigen und mit dem Zurücksetzen aller Zähler fortzufahren
- Drücken Sie **✗**, um abzubrechen und zum vorherigen Bildschirm zurückkehren

6.1.12i

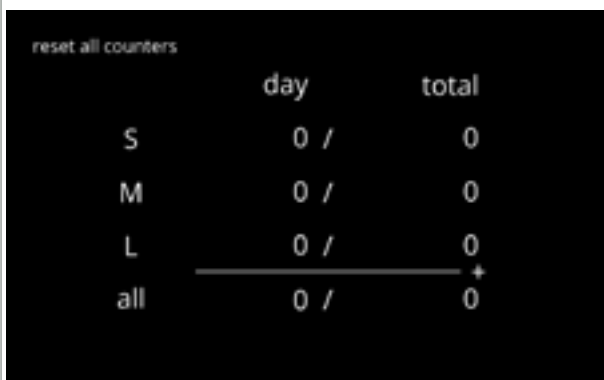

Informationsbildschirm

- Nach ein paar Sekunden wird der Bildschirm [6.1.12g](#) angezeigt

6.1.12j



6.1.12k

Zähler exportieren:

- Schließen Sie einen USB-Stick an
 - ▶ *Wenn sich kein USB-Stick an der Maschine befindet, ist diese Option ausgegraut.*
- Drücken Sie „Zähler exportieren“, um zu bestätigen
- Drücken Sie **◀** oder **▶**, um durch das Zähler-Untermenü zu blättern

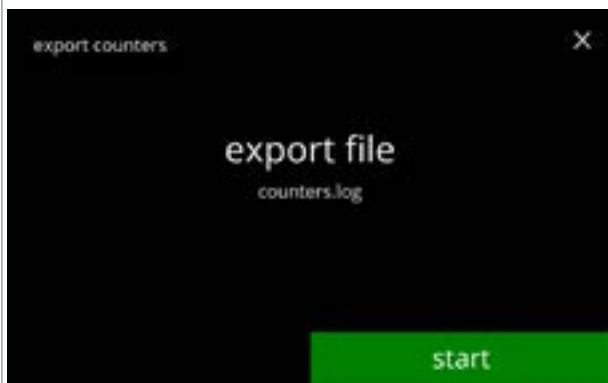

6.1.12l

Exportvorgang der Zähler starten:

- Drücken Sie **start**, um den Exportvorgang zu starten



6.1.12m

Fortschrittsbildschirm

- Warten Sie, bis der Vorgang abgeschlossen ist
- Drücken Sie **abbrechen**, um abzubrechen

Informationsbildschirme:

- Nach ein paar Sekunden wird der Bildschirm [6.1.12k](#) angezeigt

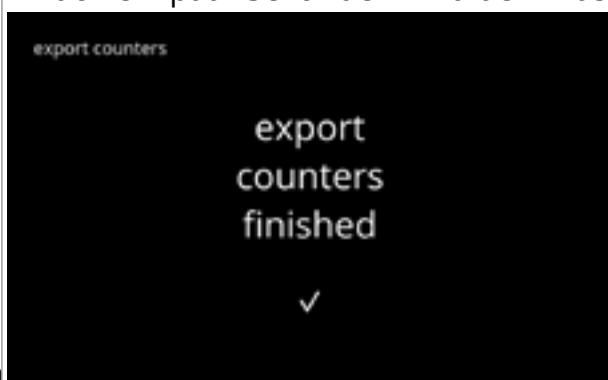

6.1.12n





Maschinengesamtzähler:

- Drücken Sie zur Auswahl „Maschinenzähler“
- Drücken Sie **◀** oder **▶**, um durch das Zähler-Untermenü zu blättern

6.1.12o



Informationsbildschirm:

- Nach ein paar Sekunden wird der Bildschirm [6.1.12o](#) angezeigt

6.1.12p

6.1.13 Wartungshistorie

Dieses Menü zeigt die Wartungshistorie an.

Folgendes wird mit Datum und Uhrzeit angezeigt:

- Das Mischsystem spülen
- entkalken
- Wasserfilter (wo die spezifische Aktion installieren, ersetzen oder entfernen über der Uhrzeit und dem Tag aufgeführt ist)

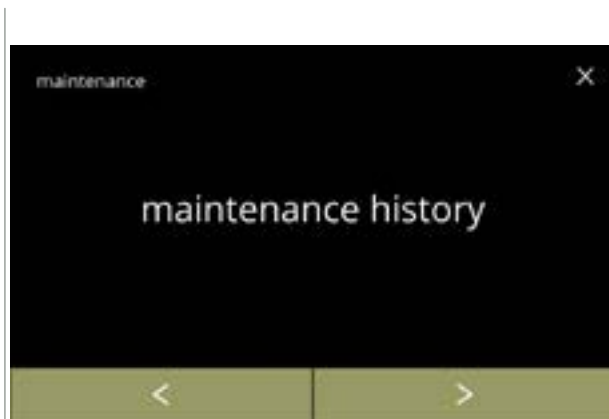

Wartungshistorie:

- Drücken Sie „Wartungshistorie“, um zu bestätigen
- Drücken Sie **◀** oder **▶**, um durch das Wartungsmenü zu blättern

6.1.13



Informationsbildschirm (Spülung):

- Drücken Sie **▲** oder **▼**, um die Spülhistorie abzurufen
- Drücken Sie **◀** oder **▶**, um durch die Wartungshistorie zu blättern

6.1.13a



Informationsbildschirm (Entkalken):

- Drücken Sie **▲** oder **▼**, um die Entkalkungshistorie abzurufen
- Drücken Sie **◀** oder **▶**, um durch die Wartungshistorie zu blättern

6.1.13b

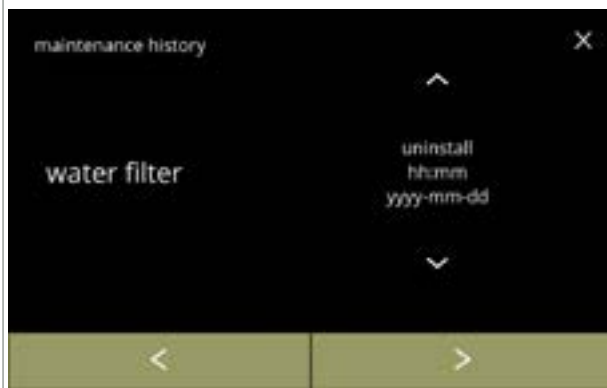

Informationsbildschirm (Wasserfilter):

- Drücken Sie **↕** oder **↕**, um die Filterhistorie abzurufen
- Drücken Sie **⬅** oder **➡**, um durch die Wartungshistorie zu blättern

6.1.13c

6.2 Getränkemenü

Das Getränkemenü enthält alle benötigten Funktionen, um Ihre Getränke an Ihre Wünsche anzupassen.

Wählen Sie eine der verfügbaren Optionen:

- Drücken Sie **◀** oder **▶**, um die nächste Option des „Getränkemenüs“ auszuwählen
- Berühren Sie den „Textbereich“, um die nächste Menüebene auszuwählen
- Drücken Sie **⌂**, um zu [Kapitel 6. Programmmenü auf S.17](#) zurückzukehren

► Die verwendeten Getränke, Rezepte und Einstellungen sind nur Beispiele.

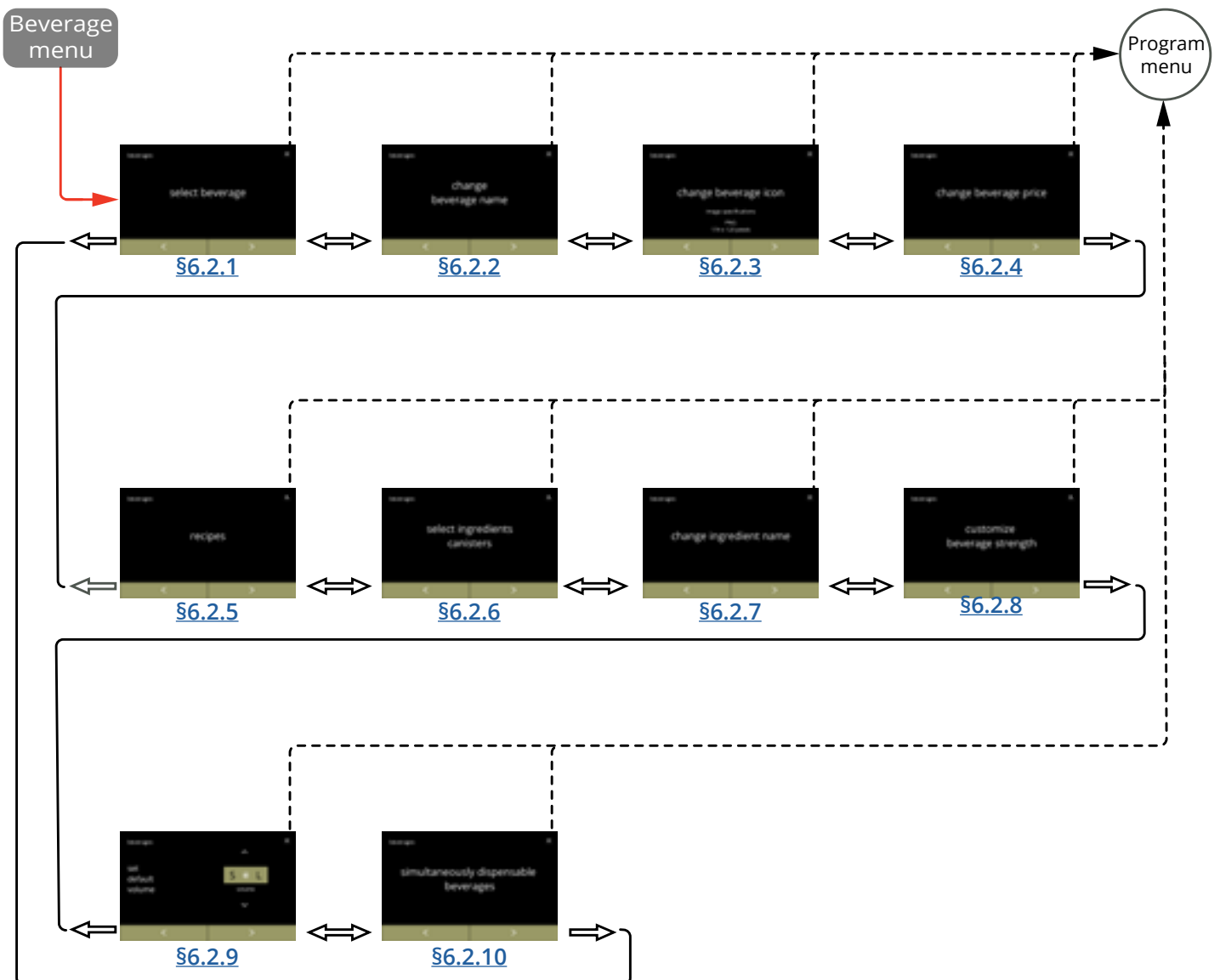

6.2.1 Getränke zum Bildschirm hinzufügen

In diesem Menü können die verfügbaren Getränke (Rezepte) ausgewählt und mit einer Getränkeposition verknüpft werden.

Es ist möglich, ein Getränk zu ersetzen, die Getränke können nicht an einen anderen Ort gezogen werden.

Die freien Flächen, auf denen ein weiteres Getränk platziert werden kann, sind mit 3 Punkten markiert.

► Die verfügbaren Getränke variieren je nach den in den Behältern gewählten Zutaten.

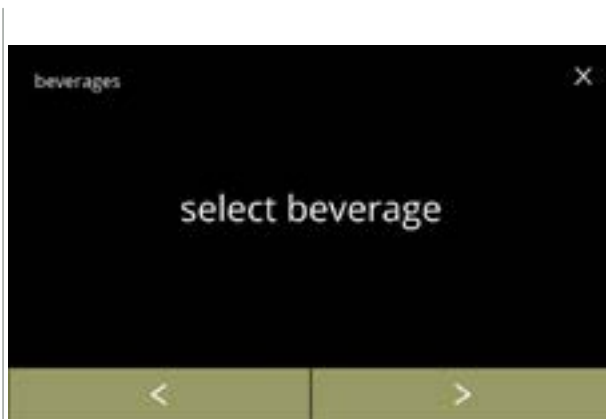

6.2.1

Legen Sie ein Getränk in der Getränkeauswahl fest:

- Drücken Sie „Getränk auswählen“, um zu bestätigen
- Drücken Sie ◀ oder ▶, um durch das Getränkemenü zu blättern

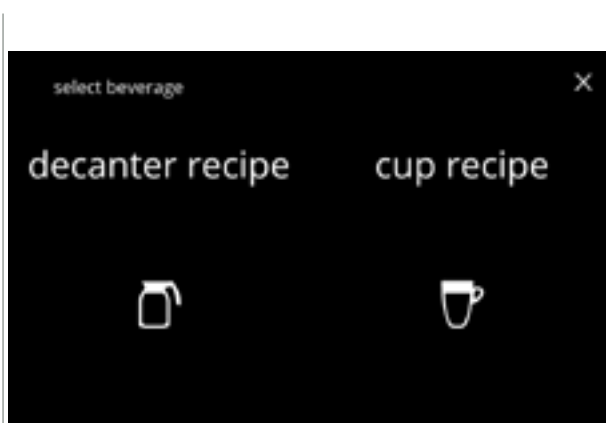

6.2.1a

Wählen Sie den ersten Unterbereich aus:

- Drücken Sie 'Kannengeränk' oder 'Tassengetränk' und gehen Sie zum nächsten Bildschirm



6.2.1b

Verfügbare Getränke in der Getränkeauswahl:

- Drücken Sie auf ein Getränk, um es zu ersetzen, oder auf einen freien Platz (gekennzeichnet durch 3 Punkte), um ein Getränk hinzuzufügen
- Drücken Sie **beenden**, um die aktuelle Konfiguration zu bestätigen und zum vorherigen Bildschirm zurückkehren

► Welche Getränke verfügbar sind, hängt von den Zutaten in den Behältern ab und davon, wo die Behälter aufgestellt sind.

Ein Getränk auf dem Bildschirm ersetzen oder entfernen:

► *Der Löschvorgang ist aktiv, solange die Getränkenamen sich entsprechen.*

- Drücken Sie **löschen**, um das Getränk zu entfernen (das Getränk wird durch drei Punkte ersetzt) oder
- Drücken Sie **▲** oder **▼**, um ein anderes Getränk auszuwählen
- Drücken Sie **speichern**, um das Getränk zu ersetzen

► *Siehe [§6.2.10 auf S.91](#) dafür, welche Getränke gleichzeitig ausgegeben werden können.*

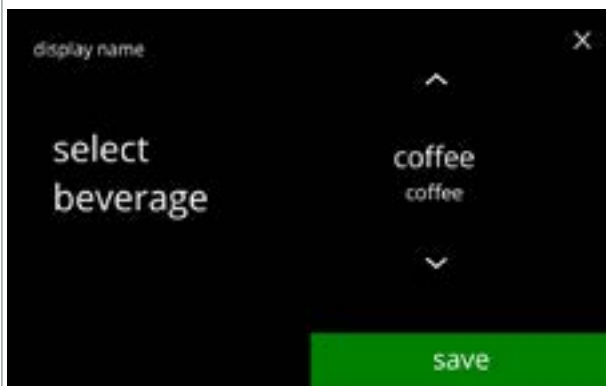

6.2.1c

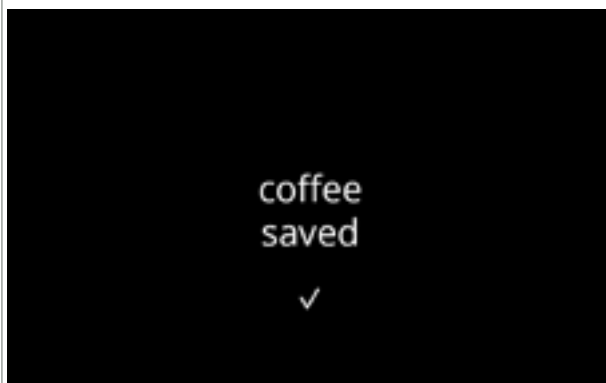

6.2.1d

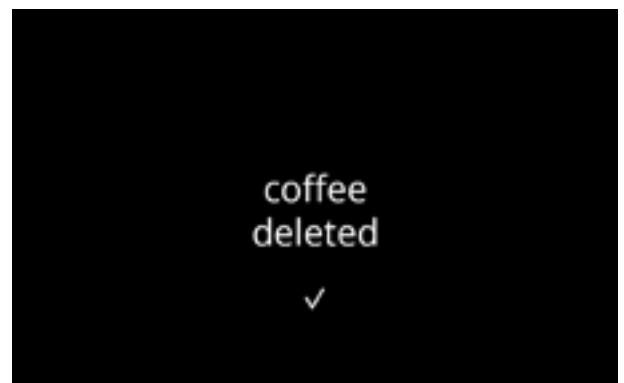

6.2.2 Getränkenamen ändern

In diesem Menü kann der Name des Getränks in einen benutzerdefinierten Getränkenamen geändert werden.

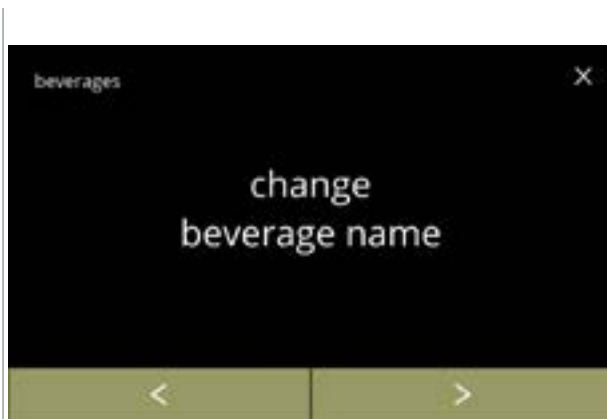

6.2.2

Getränkenamen ändern:

- Drücken Sie „Getränkenamen ändern“, um zu bestätigen
- Drücken Sie **◀** oder **▶**, um durch das Getränkemenü zu blättern

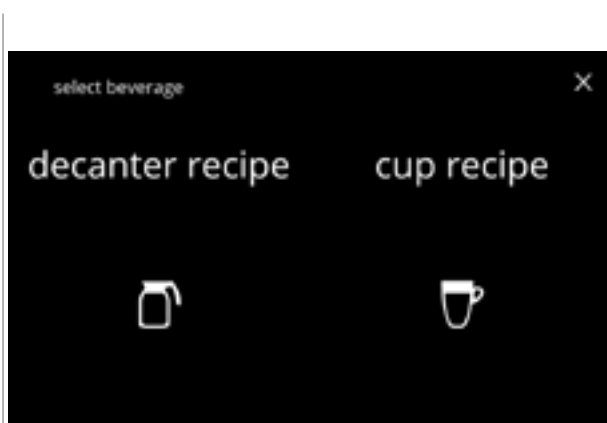

6.2.2a

Wählen Sie den ersten Unterbereich aus:

- Drücken Sie ‚Kannengeränk‘ oder ‚Tassengetränk‘ und gehen Sie zum nächsten Bildschirm



6.2.2b

Verfügbare Getränke in der Getränkeauswahl:

- Drücken Sie auf ein Getränk, um den Namen zu ändern
- Drücken Sie **beenden**, um die aktuelle Konfiguration zu bestätigen und zum vorherigen Bildschirm zurückkehren
- ▶ Wenn die Tasten **◀ ▶** sichtbar sind, sind mehrere Getränkemenüs verfügbar.



Geben Sie den neuen benutzerdefinierten Getränkenamen ein:

- Drücken Sie **◀** oder **▶**, um durch das Alphabet zu blättern
- Drücken Sie das Zeichen zwischen **◀ ▶**, um den neuen Getränkenamen zu erstellen
 - » Drücken Sie **ABC** für Großbuchstaben
 - » Drücken Sie **à..ç..ê** für Sonderzeichen
 - » Drücken Sie **123#*** für Nummern
 - » Drücken Sie für ein Leerzeichen
 - » Drücken Sie **ⓧ**, um eine vorherige Eingabe zu löschen
- Drücken Sie **✓**, um den neuen Getränkenamen zu bestätigen

6.2.2c

Informationsbildschirm:

- Nach ein paar Sekunden wird der Bildschirm [6.2.2](#) angezeigt

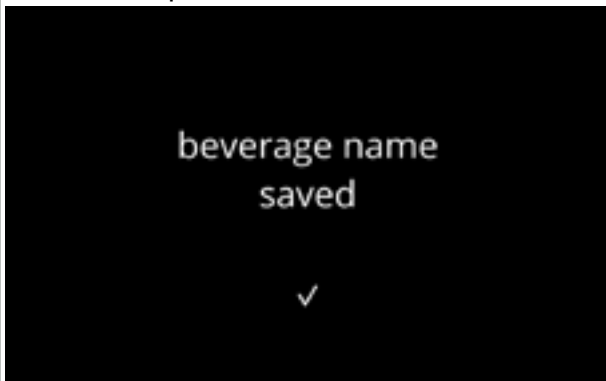

6.2.2d

6.2.3 Getränkesymbol ändern

In diesem Menü kann das Getränkesymbol in ein benutzerdefiniertes, mit dem ausgewählten Getränk verbundenen Getränkesymbol geändert werden.

- ▶ Die standardmäßigen Getränkesymbole bleiben immer verfügbar.
- ▶ Wir empfehlen, einen transparenten Hintergrund zu verwenden.

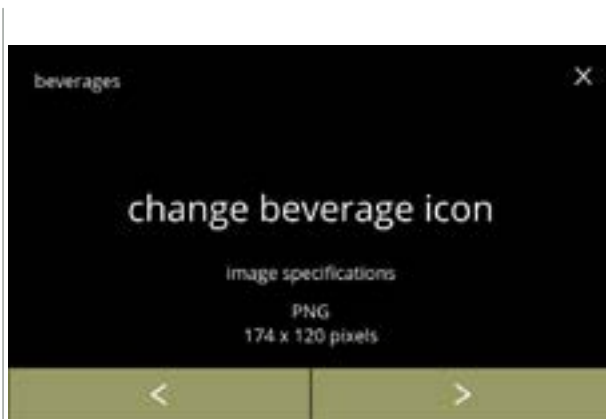

6.2.3

Getränkesymbol ändern:

- Drücken Sie „Getränkesymbol ändern“, um zu bestätigen
- Drücken Sie **◀** oder **▶**, um durch das Getränkemenü zu blättern
- ▶ Nur Dateien, die den Spezifikationen entsprechen, können erfolgreich geladen werden.

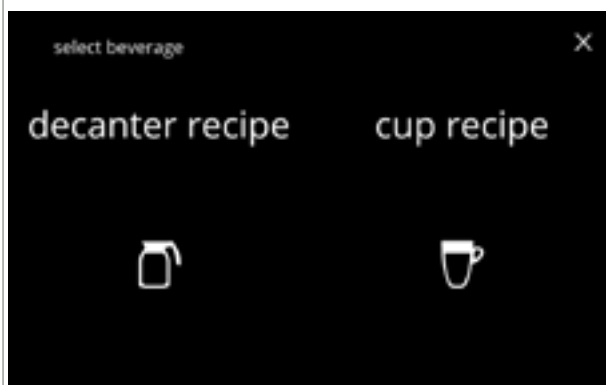

6.2.3a

Wählen Sie den ersten Unterbereich aus:

- Drücken Sie 'Kannengeränk' oder 'Tassengetränk' und gehen Sie zum nächsten Bildschirm



6.2.3b

Verfügbare Getränke in der Getränkeauswahl:

- Drücken Sie auf ein Getränk, um das Symbol zu ändern
- Drücken Sie **beenden**, um die aktuelle Konfiguration zu bestätigen und zum vorherigen Bildschirm zurückkehren
- ▶ Wenn die Tasten **◀ ▶** sichtbar sind, sind mehrere Getränkemenüs verfügbar.



Getränkensymbol (zurück zum Standard / ändern):

- Legen Sie einen USB-Stick ein, um ein neues Getränkesymbol auszuwählen
 - ▶ Wählen Sie kundenspezifische Getränkesymbole oder laden Sie das Bolero-Getränkensymbolset von unserer Website auf einen USB-Stick herunter.
- Drücken Sie **▲** oder **▼**, um durch die Optionen zu blättern.
- Drücken Sie **speichern**, um zu bestätigen

6.2.3c

Informationsbildschirme:

- Nach ein paar Sekunden wird der Bildschirm [6.2.3](#) angezeigt

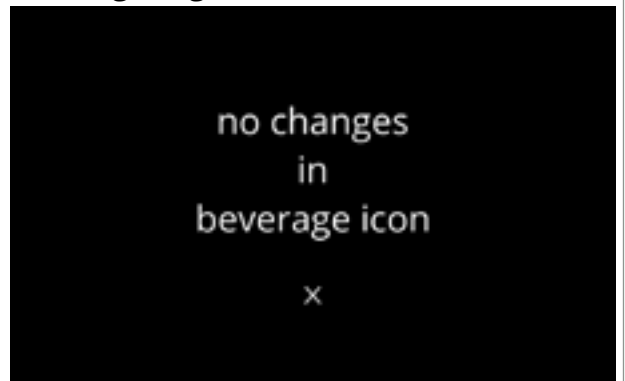
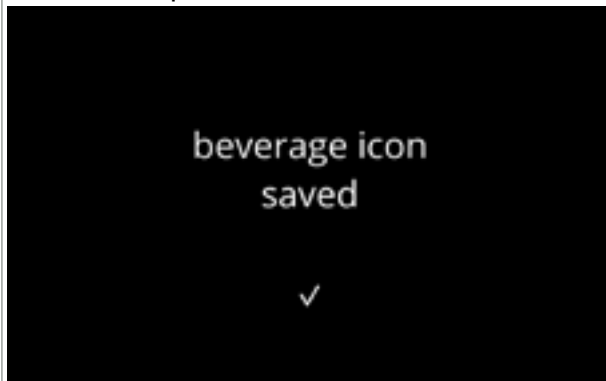

6.2.3d

6.2.4 Getränkepreis ändern

In diesem Menü kann der Preis eines Getränks eingestellt oder geändert werden. Preise können in Wertmarken oder einer Währung angegeben werden. Der Preis kann je nach Tassentyp (Tasse, Becher, Kanne) eingestellt werden.

- ▶ Die zu verwendenden Münzen sind unter [§6.3.11 auf S.110](#) dargestellt.
- ▶ Das Währungssymbol und der Währungstrenner werden durch das externe Zahlungssystem bestimmt

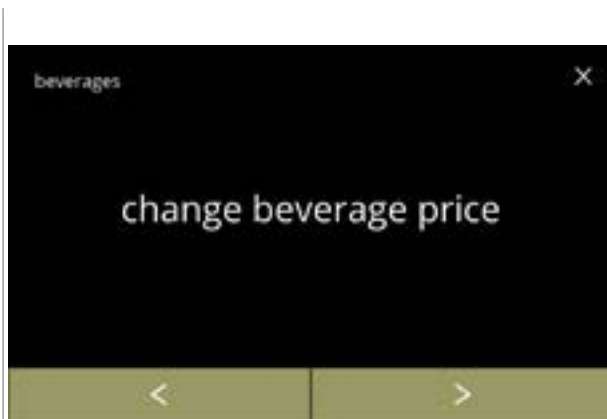

6.2.4

Getränkepreis ändern:

- Drücken Sie „Getränkepreis ändern“, um zu bestätigen
- Drücken Sie **◀** oder **▶**, um durch das „Getränkemenü“ zu blättern

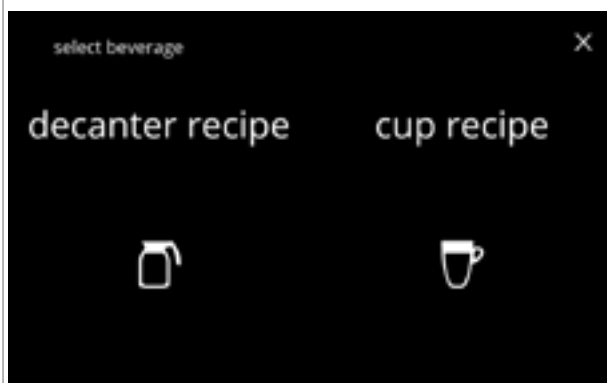

6.2.4a

Wählen Sie den Unterbereich aus:

- Drücken Sie 'Kannengeränk' oder 'Tassengeränk' und gehen Sie zum nächsten Bildschirm



6.2.4b

Ein Getränk auswählen:

- Drücken Sie auf ein Getränk, um es zu bearbeiten
- Drücken Sie **◀** oder **▶**, um zum nächsten Getränkebildschirm zu gelangen (falls verfügbar)
- Drücken Sie **beenden**, um den aktuellen Getränkepreis zu bestätigen und zum vorherigen Bildschirm zurückkehren

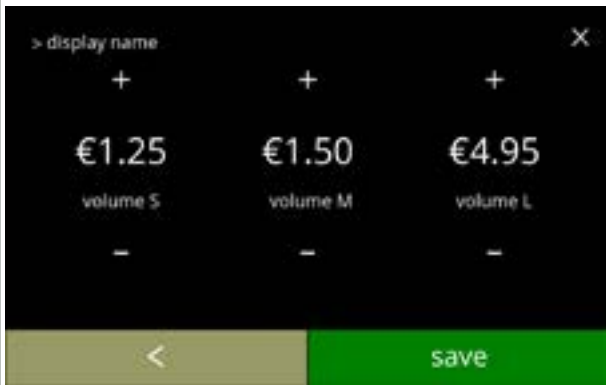

Einen Preis nach Getränkevolumen auswählen:

- Drücken Sie **+** oder **-**, um den Preis für das Getränkevolumen zu ändern
- Drücken Sie **speichern**, um den nächsten Bildschirm aufzurufen

6.2.4c

Informationsbildschirme:

- Nach ein paar Sekunden wird der Bildschirm [6.2.4a](#) angezeigt

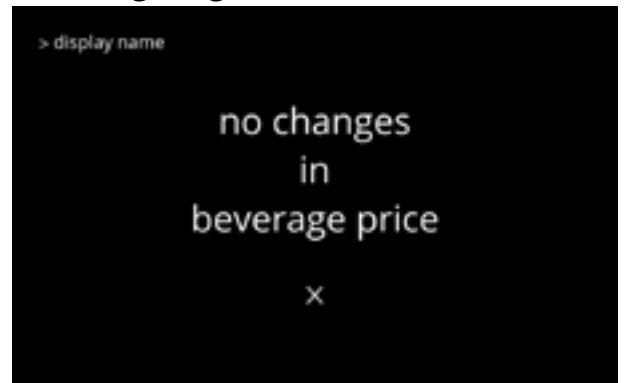
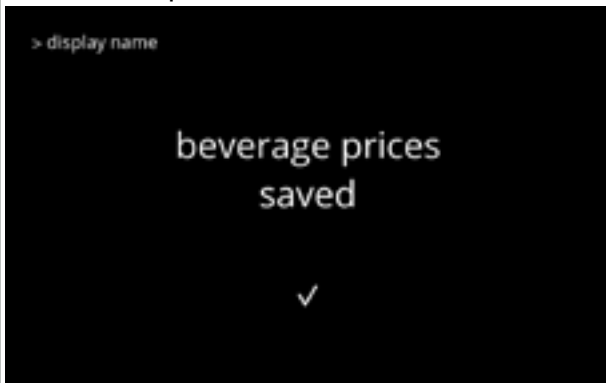

6.2.4d

Beispiel für Preise



6.2.4e

Beispiel für Wertmarken



- Eine Wertmarke ist nur verfügbar, wenn das Zahlungsgerät korrekt programmiert ist.

6.2.4f

6.2.5 Rezepte

In diesem Menü kann das Rezept des Getränks geändert werden.

Rezept-Editor Grundansicht	Rezept-Editor Expertenansicht
<ul style="list-style-type: none"> • Volumen • Stärke • Mischergeschwindigkeit 	<ul style="list-style-type: none"> • Volumen • Stärke • Verhältnis von Stärke beeinflusst • Wasseranteil Zutaten • Mischergeschwindigkeit

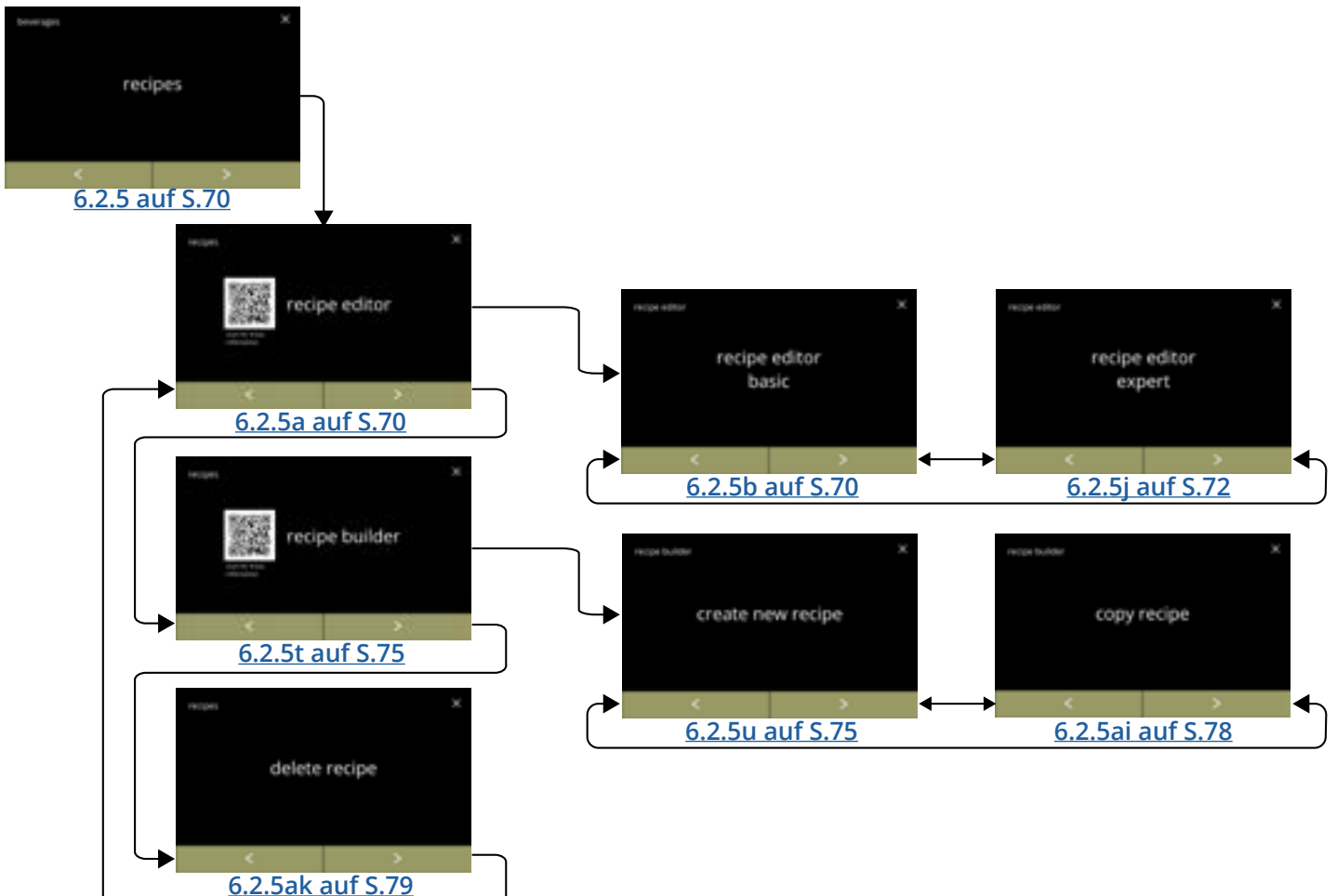

- ▶ *Verwenden Sie nur Zutaten, die für Verkaufsautomaten geeignet sind, und verwenden Sie die auf der Verpackung angegebene empfohlene Dosierung.*
- ▶ *Mit dem **Rezept-Editor** kann ein Standardrezept geändert werden (neue Rezepte können hier nicht hinzugefügt werden)*
- ▶ *Ein geändertes Standardrezept kann über den Rezepturtest auf die Standardwerte zurückgesetzt werden, siehe [6.2.5av auf S.82.](#)*
- ▶ *Mit der **Rezepterstellung** kann ein Rezept mit der Option „Neues Rezept erstellen“ von Grund auf neu erstellt werden. Auch ein Standardrezept kann kopiert und dann mit der Option „Rezept-Editor Expertenansicht“ unter einem anderen Namen geändert werden, wobei das Standardrezept unangetastet bleibt. Notieren Sie sich die Änderungen, da die neu erstellten Rezepte nicht separat wiederhergestellt werden können.*
- ▶ *Mit der Funktion **Rezept löschen** können nur Rezepte, die mit der Rezepterstellung erstellt wurden, aus der Maschine entfernt werden.*
- ▶ *Die Maschine ist nicht in der Lage, Rückmeldung dazu zu geben (Fehler), wenn der Mischermotor nicht läuft oder wenn der Behältermotor auf eine sehr niedrige Drehzahl eingestellt ist.*





6.2.5



Das Rezept eines Getränks ändern:

- Drücken Sie „Rezept“, um zu bestätigen
- Drücken Sie  oder , um durch das Getränkemenü zu blättern



6.2.5a



Rezepte-Drehauswahl:

- Drücken Sie „Rezept-Editor“, um zu bestätigen
 - Drücken Sie  oder , um durch das Rezept-Untermenü zu blättern:
 - » Rezepterstellung [6.2.5t auf S.7573](#)
 - » Rezept löschen [6.2.5ak auf S.7977](#)
- *Der QR-Code auf dem Bildschirm verweist auf dieses Handbuch*



6.2.5b

Drehauswahl Rezept-Editor:

- Drücken Sie „Rezept-Editor Grundansicht“, um zu bestätigen
- Drücken Sie  oder , um zur „Rezept-Editor Expertenansicht“ zu gelangen ([6.2.5j auf S.7270](#))



6.2.5c

Wählen Sie den Unterbereich aus:

- Drücken Sie „Kannenrezept“ oder „Tassenrezept“ und gehen Sie zum nächsten Bildschirm



6.2.5d

Rezeptauswahl:

- Drücken Sie **↩** oder **☑**, um ein Getränk auszuwählen
- Drücken Sie **➤**, um zu bestätigen



6.2.5e

Volumen:

- Drücken Sie **+** oder **-**, um das Volumen für die verschiedenen Fassengrößen zu ändern
- Drücken Sie **➤**, um zu bestätigen und den nächsten Bildschirm aufzurufen
- ▶ *Die meisten Volumina können von 0–30 ml bis 2000 ml eingestellt werden (rezeptabhängig)*



6.2.5f

Stärke:

- ▶ *Drücken Sie **↕**, um zwischen Verhältnis und g/120 ml zu wechseln*
- Drücken Sie **+** oder **-**, um das Verhältnis Zutat/Wasser zu ändern
- Drücken Sie **☑**, um zu bestätigen
- ▶ *Die Anzahl der Zutaten kann je nach Getränk variieren.*

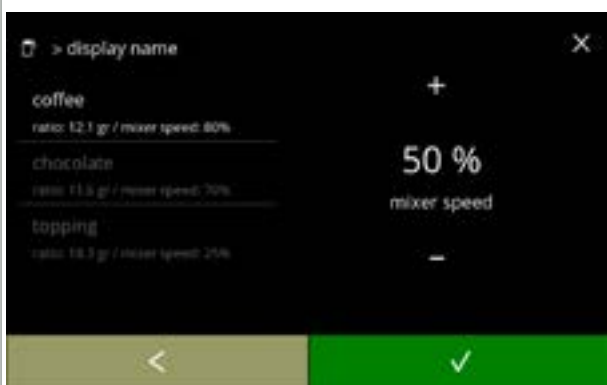

6.2.5g

Mischergeschwindigkeit:

- Drücken Sie **+** oder **-**, um die Mischergeschwindigkeit zu ändern
- Drücken Sie **☑**, um zu bestätigen
 - » Gehen Sie für die nächste Zutat zum vorherigen Bildschirm
 - » Wenn Sie alle Zutaten definiert haben, gehen Sie zu folgendem Bildschirm

Bestätigungsbildschirm:



6.2.5h

► Auf der linken Seite die Zusammenfassung der neuen Zutateneinstellungen.

- Drücken Sie **✓**, um zu bestätigen und die nächste Zutat zu ändern (falls vorhanden), und den folgenden Bildschirm aufzurufen [6.2.5f](#)
- Drücken Sie **speichern**, um die Einstellung der letzten Zutat des Rezepts zu bestätigen und den nächsten Bildschirm aufzurufen

Informationsbildschirm:



6.2.5i

- Nach ein paar Sekunden wird Bildschirm [6.2.5aq](#) angezeigt, um das Rezept zu testen

Drehauswahl Rezept-Editor:



6.2.5j

- Drücken Sie „Rezept-Editor Expertenansicht“, um zu bestätigen
- Drücken Sie **◀** oder **▶**, um zur „Rezept-Editor Grundansicht“ zu gelangen ([6.2.5b](#) auf S.70)

Wählen Sie den Unterbereich aus:

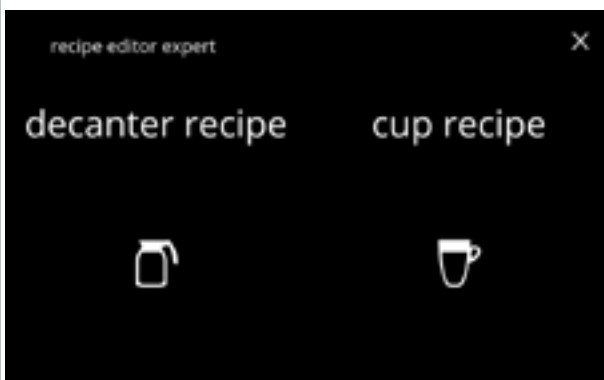



6.2.5k

- Drücken Sie „Kannenrezept“ oder „Tassenrezept“ und gehen Sie zum nächsten Bildschirm



6.2.5l



Rezeptauswahl:

- Drücken Sie  oder , um ein Getränk auszuwählen
- Drücken Sie , um zu bestätigen



6.2.5m





Volumen:

- Drücken Sie  oder , um das Volumen für die verschiedenen Fassengrößen zu ändern
- Drücken Sie , um zu bestätigen und den nächsten Bildschirm aufzurufen
- ▶ *Die meisten Volumina können von 0–30 ml bis 2000-ml eingestellt werden (rezeptabhängig)*



6.2.5n

Stärke:

- ▶ Drücken Sie , um zwischen Verhältnis und g/120 ml zu wechseln
- Drücken Sie  oder , um das Verhältnis Zutat/Wasser zu ändern
- Drücken Sie , um zu bestätigen
- ▶ *Die Anzahl der Zutaten kann je nach Getränk variieren.*



6.2.5o

Zutat, die von den Stärke-Tasten betroffen sind:

- Drücken Sie auf das Kontrollkästchen
- ▶ *Hiermit wird bestimmt, ob eine Zutat geändert wird, wenn die Stärkeeinstellung in der Getränkeauswahl geändert wird, siehe [4.1a auf S.7](#)*
- Drücken Sie , um zu bestätigen
- ▶ *Bei Zutaten, die bereits eine hohe Dosierung aufweisen, ist es besser, diese Option nicht zu verwenden; große Mengen an Pulver können die Mischkammer verstopfen.*

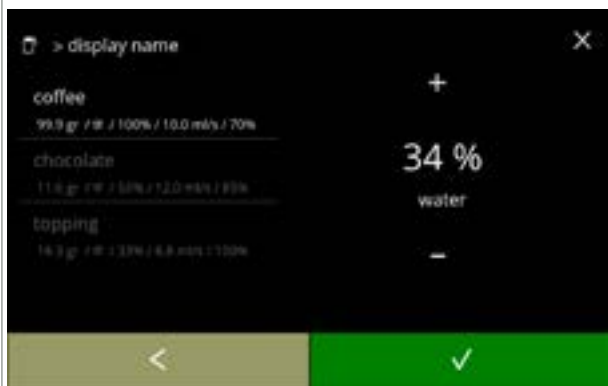

Wasseranteil Zutaten:

- Drücken Sie **+** oder **-**, um den Prozentsatz der ausgewählten Zutaten zu ändern
 - ▶ *Alle Zutaten zusammen müssen zu 100 % verteilt werden.*
- Drücken Sie **✓**, um zu bestätigen

6.2.5p

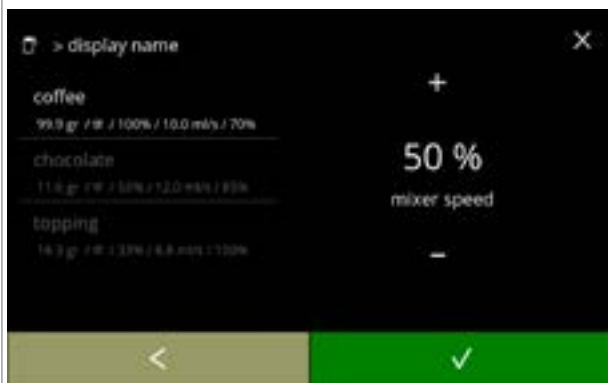

Mischergeschwindigkeit:

- Drücken Sie **+** oder **-**, um die Mischergeschwindigkeit für die ausgewählte Zutat zu ändern
- Drücken Sie **✓**, um zu bestätigen
 - » Gehen Sie für die nächste Zutat zum vorherigen Bildschirm
 - » Wenn Sie alle Zutaten definiert haben, gehen Sie zu folgendem Bildschirm

6.2.5q



Bestätigungsbildschirm:

- ▶ *Auf der linken Seite die Zusammenfassung der neuen Zutateneinstellungen.*
- Drücken Sie **✓**, um zu bestätigen und die nächste Zutat zu ändern (falls vorhanden), und den folgenden Bildschirm aufzurufen [6.2.5n](#)
- Drücken Sie **speichern**, um die Einstellung der letzten Zutat des Rezepts zu bestätigen und den nächsten Bildschirm aufzurufen

6.2.5r



Informationsbildschirm:

- Nach ein paar Sekunden wird Bildschirm [6.2.5aq](#) angezeigt, um das Rezept zu testen

6.2.5s



6.2.5t

Rezepte-Drehauswahl:

- Drücken Sie „Rezepterstellung“, um zu bestätigen
 - Drücken Sie **◀** oder **▶**, um durch das Rezept-Untermenü zu blättern:
 - » Rezept löschen [6.2.5ak auf S.79](#)
 - » Rezept-Editor [6.2.5a auf S.70](#)
- Der QR-Code auf dem Bildschirm verweist auf dieses Handbuch (Online).



6.2.5u

Drehauswahl Rezepterstellung:

- Drücken Sie „Neues Rezept erstellen“, um zu bestätigen
- Drücken Sie **◀** oder **▶**, um zu „Rezept kopieren“ zu gelangen ([6.2.5ai auf S.78](#))



6.2.5v

Rezeptname:

- Ein Rezeptname muss eindeutig sein, der Getränke name kann später geändert werden.
- Drücken Sie **▶** oder „Rezeptname eingeben“, um zu bestätigen

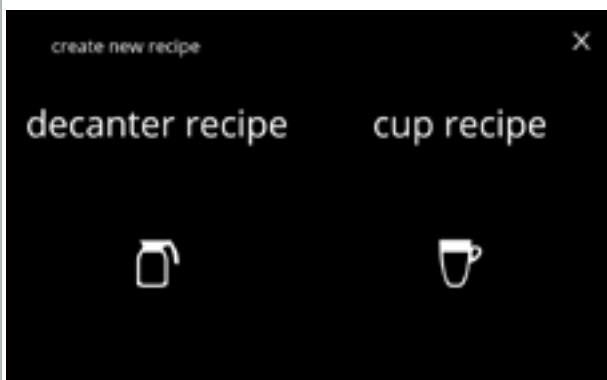

6.2.5w

Wählen Sie den Unterbereich aus:

- Drücken Sie „Kannenrezept“ oder „Tassenrezept“ und gehen Sie zum nächsten Bildschirm



6.2.5x

Geben Sie den neuen eindeutigen Rezeptnamen ein:

- Drücken Sie **◀** oder **▶**, um durch das Alphabet zu blättern
- Drücken Sie das Zeichen zwischen **◀ ▶**, um den neuen Getränkenamen zu erstellen
 - » Drücken Sie **ABC** für Großbuchstaben
 - » Drücken Sie **à..ç..ê** für Sonderzeichen
 - » Drücken Sie **123#*** für Nummern
 - » Drücken Sie für ein Leerzeichen
 - » Drücken Sie **✕**, um eine vorherige Eingabe zu löschen
- Drücken Sie **✓**, um den neuen Rezeptnamen zu bestätigen



6.2.5y

Wählen Sie ein Getränkesymbol (optional):

- Drücken Sie **▲** oder **▼**, um durch die Standard-Getränkessymbole zu blättern
- Drücken Sie das Symbol zur Auswahl
- Drücken Sie **✓**, um zu bestätigen
 - ▶ *Bestätigen ist nur aktiv, wenn Änderungen vorgenommen wurden.*
 - ▶ *In einer späteren Phase können kundenspezifische Getränkebilder ausgewählt werden (§6.2.3 auf S.65)*



6.2.5z

Zutat wählen:

- Drücken Sie **▲** oder **▼**, um durch die Zutaten zu blättern
- Drücken Sie den Namen der Zutat zur Auswahl
- Drücken Sie **✓**, um zu bestätigen
 - ▶ *Es können keine neuen Zutaten hinzugefügt werden.*
 - ▶ *Wenn eine Zutat nicht vorhanden ist, kann eine „Premix“ verwendet und umbenannt werden.*



6.2.5aa

Eine andere Zutat wählen:

- Drücken Sie **[Zutat hinzufügen]**, um den nächsten Bildschirm aufzurufen
- Drücken Sie **▶**, um den nächsten Bildschirm aufzurufen
 - ▶ *In einem kopierten Rezept können keine anderen Zutaten gewählt werden, daher ist **[Zutat hinzufügen]** nicht auswählbar ist.*



6.2.5ab

Volumen:

- Drücken Sie **+** oder **-**, um das Volumen für die verschiedenen Fassengrößen zu ändern
- Drücken Sie **↵**, um zu bestätigen und den nächsten Bildschirm aufzurufen
- ▶ *Die meisten Volumina können von 0-30 ml bis 2000-ml eingestellt werden (rezeptabhängig)*



6.2.5ac

Stärke:

- ▶ Drücken Sie **↕**, um zwischen Verhältnis und g/120 ml zu wechseln
- Drücken Sie **+** oder **-**, um das Verhältnis Zutat/Wasser zu ändern
- Drücken Sie **✓**, um zu bestätigen
- ▶ *Die Anzahl der Zutaten kann je nach Getränk variieren.*



6.2.5ad

Zutat, die von den Stärke-Tasten betroffen sind:

- Drücken Sie auf das Kontrollkästchen
- ▶ *Hiermit wird bestimmt, ob eine Zutat geändert wird, wenn die Stärkeeinstellung in der Getränkeauswahl geändert wird, siehe [4.1a auf S.7](#)*
- Drücken Sie **✓**, um zu bestätigen
- ▶ *Bei Zutaten, die bereits eine hohe Dosierung aufweisen, ist es besser, diese Option nicht zu verwenden; große Mengen an Pulver können die Mischkammer verstopfen.*



6.2.5ae

Verhältnis zwischen den Zutaten:

- Drücken Sie **+** oder **-**, um den Prozentsatz der ausgewählten Zutaten zu ändern
- ▶ *Alle Zutaten zusammen müssen zu 100 % verteilt werden.*
- Drücken Sie **✓**, um zu bestätigen

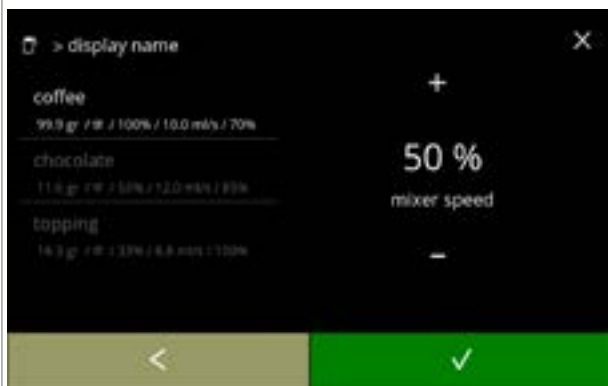

6.2.5af

Mischergeschwindigkeit:

- Drücken Sie **+** oder **-**, um die Mischergeschwindigkeit für die ausgewählte Zutat zu ändern
- Drücken Sie **✓**, um zu bestätigen
 - » Gehen Sie für die nächste Zutat zum vorherigen Bildschirm
 - » Wenn Sie alle Zutaten definiert haben, gehen Sie zu folgendem Bildschirm



6.2.5ag

Bestätigungsbildschirm:

- *Auf der linken Seite die Zusammenfassung der neuen Zutateneinstellungen.*
- Drücken Sie **✓**, um zu bestätigen und die nächste Zutat zu ändern (falls vorhanden), und den folgenden Bildschirm aufzurufen [6.2.5ac](#)
- Drücken Sie **speichern**, um die Einstellung der letzten Zutat des Rezepts zu bestätigen und den nächsten Bildschirm aufzurufen



6.2.5ah

Informationsbildschirm:

- Nach ein paar Sekunden wird Bildschirm ([6.2.5aq](#)) angezeigt, um das Rezept zu testen



6.2.5ai

Drehauswahl Rezepterstellung:

- *Ein neues Rezept wird auf der Grundlage eines bereits bestehenden Rezepts erstellt. Nachdem das Rezept kopiert wurde, muss es mit einem eindeutigen Namen versehen und im „Rezept-Editor“ weiter bearbeitet werden.*
- Drücken Sie „Rezept kopieren“, um zu bestätigen
- Drücken Sie **◀** oder **▶**, um zu „Neues Rezept erstellen“ zu gelangen ([6.2.5u auf S.75](#))

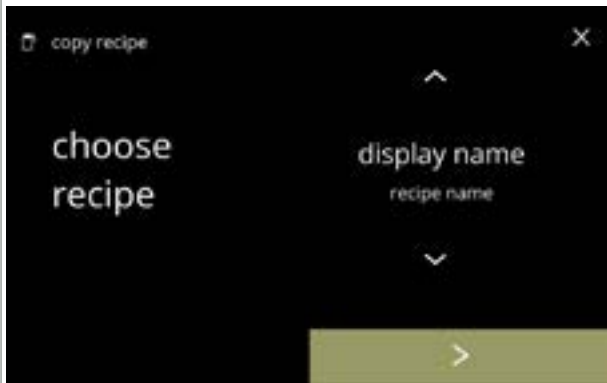

6.2.5aj

Rezept kopieren:

- Drücken Sie **↩** oder **⌵**, um eine Rezept auszuwählen
- Drücken Sie **➤**, um zu bestätigen und zu [6.2.5u auf S.75](#) zu gelangen

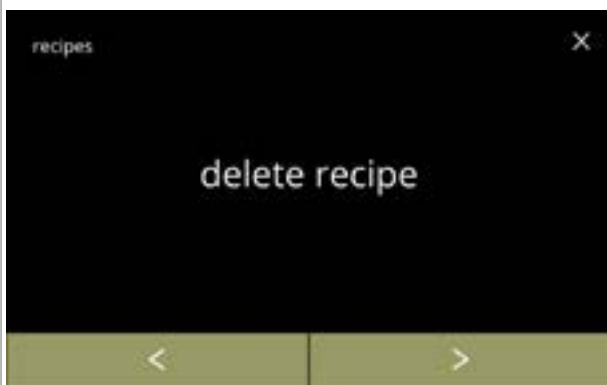

6.2.5ak

Rezepte-Drehauswahl:

- Drücken Sie „Rezept löschen“, um zu bestätigen
- Drücken Sie **⬅** oder **➤**, um durch das Rezept-Untermenü zu blättern:
 - » Rezept-Editor [6.2.5a auf S.70](#)
 - » Rezepterstellung [6.2.5t auf S.75](#)
- ▶ *Nur neu erstellte Rezepte können gelöscht werden, Standardrezepte werden auf ihre Standardeinstellungen zurückgesetzt.*

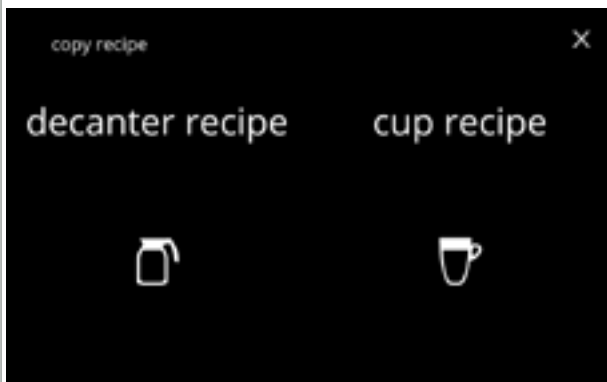

6.2.5al

Wählen Sie den Unterbereich aus:

- Drücken Sie „Kannenrezept“ oder „Tassenrezept“ und gehen Sie zum nächsten Bildschirm



6.2.5am

Rezept löschen:

- Drücken Sie **↩** oder **⌵**, um eine Rezept auszuwählen
- Drücken Sie **➤**, um zu bestätigen
 - » Für ein neues Rezept gehen Sie zum nächsten Bildschirm
 - » Für ein Standardrezept gehen Sie zu Bildschirm [6.2.5ao](#)

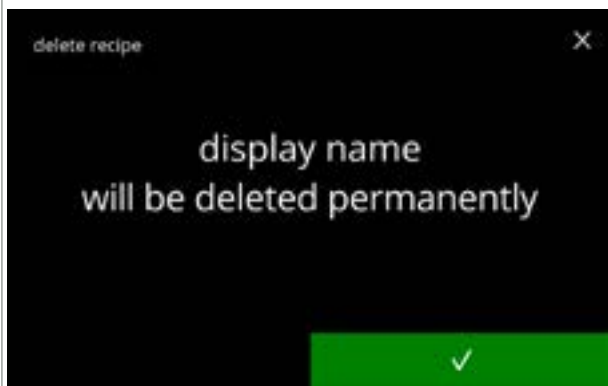

6.2.5an

Bestätigungsbildschirm:

- Drücken Sie , um zu bestätigen und den folgenden Bildschirm aufzurufen [6.2.5ap](#)

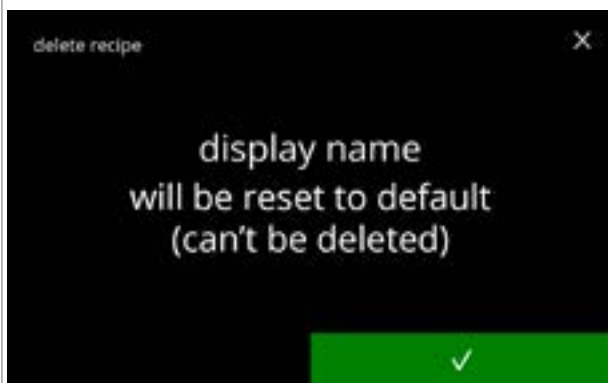

6.2.5ao

Bestätigungsbildschirm:

- Drücken Sie , um zu bestätigen und den nächsten Bildschirm aufzurufen
 - ▶ *Das Getränk wird auch vom Bildschirm für die Getränkeauswahl entfernt.*

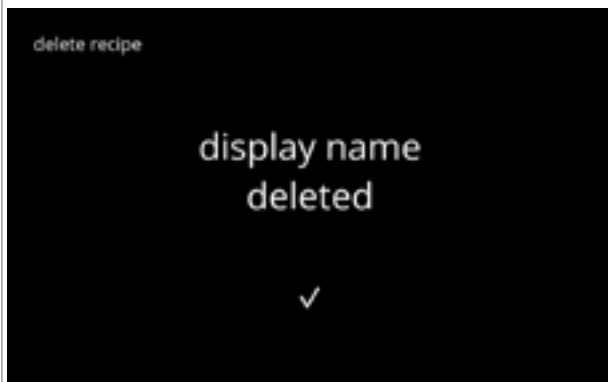

6.2.5ap

Informationsbildschirm:

- Nach ein paar Sekunden wird der Bildschirm [6.2.5am](#) angezeigt



6.2.5aq

Rezept testen:

- Drücken Sie ; je nach Ausgangspunkt erscheint einer der folgenden Bildschirme:
 - » Rezept-Editor Grundansicht [6.2.5b auf S.70](#)
 - » Rezept-Editor Expertenansicht [6.2.5j auf S.72](#)
 - » Neues Rezept erstellen [6.2.5j auf S.72](#)
 - » Rezept kopieren [6.2.5j auf S.72](#)
- Drücken Sie , um den nächsten Bildschirm aufzurufen

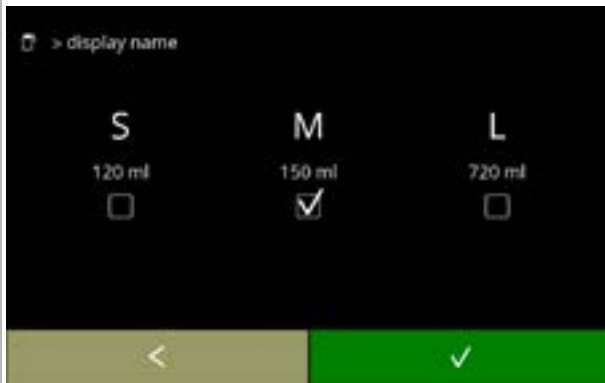

6.2.5ar

Volumen testen:

- Drücken Sie eine der Volumentasten
- Drücken Sie **✓**, um zu bestätigen
- Drücken Sie **⬅**, um den nächsten Bildschirm aufzurufen



6.2.5as

Informationsbildschirm:

- Stellen Sie einen leeren Behälter unter den Getränkeauslass
- Drücken Sie **Start**, um den Dosiervorgang zu starten



6.2.5at

Ein Getränk zubereiten:

- Bitte warten



6.2.5au

Test:

- Testen Sie das Volumen und die Stärke/den Geschmack
- Drücken Sie **nein**, wenn das Rezept **nicht OK** ist; je nach Ausgangspunkt erscheint einer der folgenden Bildschirme:
 - » Standardrezept, weiter zum nächsten Bildschirm
 - » Neues/kopiertes Rezept, weiter zum Bildschirm [6.2.5m auf S.73](#)
- Wenn das Rezept **OK** ist, drücken Sie **ja**; der Bildschirm [6.2.5ax](#) wird angezeigt

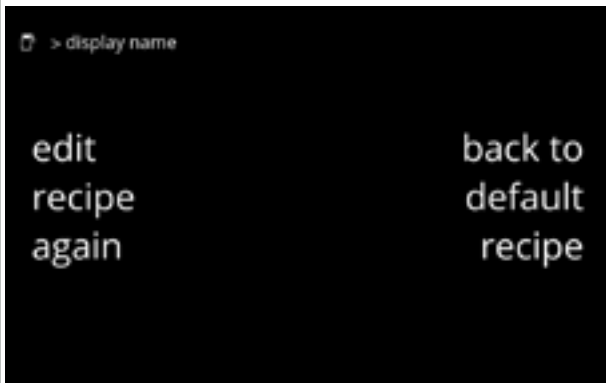

6.2.5av

Rezept nicht zufriedenstellend:

- Drücken Sie **zurück zu Standardrezept**, um die Änderungen rückgängig zu machen und zum nächsten Bildschirm zu gelangen
- Drücken Sie **Rezept erneut bearbeiten**. Je nach Ausgangspunkt wird einer der folgenden Bildschirme angezeigt:
 - » Rezept-Editor Grundansicht [6.2.5e auf S.71](#)
 - » Rezept-Editor Expertenansicht [6.2.5m auf S.73](#)



6.2.5aw

Zurück zum Standardrezept:

- Bitte warten Sie, je nach Startpunkt erscheint nach einigen Sekunden einer der folgenden Bildschirme:
 - » Rezept-Editor Grundansicht [6.2.5b auf S.70](#)
 - » Rezept-Editor Expertenansicht [6.2.5j auf S.72](#)



6.2.5ax

Ein anderes Volumen testen:

- Drücken Sie **ja**; weiter zu [6.2.5ar](#)
- Drücken Sie **nein**. Je nach Ausgangspunkt wird einer der folgenden Bildschirme angezeigt:
 - » Rezept-Editor Grundansicht [6.2.5b auf S.70](#)
 - » Rezept-Editor Expertenansicht [6.2.5j auf S.72](#)
 - » Neues Rezept erstellen [6.2.5u auf S.75](#)
 - » Rezept kopieren [6.2.5ai auf S.78](#)

6.2.6 Zutatenbehälter auswählen

Standardmäßig werden *Instant*-Zutaten in der Maschine zur Verfügung gestellt:

- | | | | |
|-------------------|-----------|----------|----------------------------|
| • Normaler Kaffee | • Topping | • Zucker | • Benutzerdefinierte Zutat |
| • Espresso-Kaffee | • Kakao | • Suppe | • Premix 1 - 6 |

- ▶ *Verwenden Sie nur Zutaten, die für Verkaufsautomaten geeignet sind.*
- ▶ *Die Namen der Zutaten können in [§6.2.7 auf S.86](#) geändert werden.*
- ▶ *Wenn eine Zutat geändert oder entfernt wird, wird jedes Getränk, das diese Zutat enthält, vom Bildschirm entfernt.*
- ▶ *Für unbekannte Zutaten sind die Einstellungen Premix 1 bis 6 verfügbar. Benennen Sie die Premix-Einstellungen in [§6.2.7 auf S.86](#) um.*

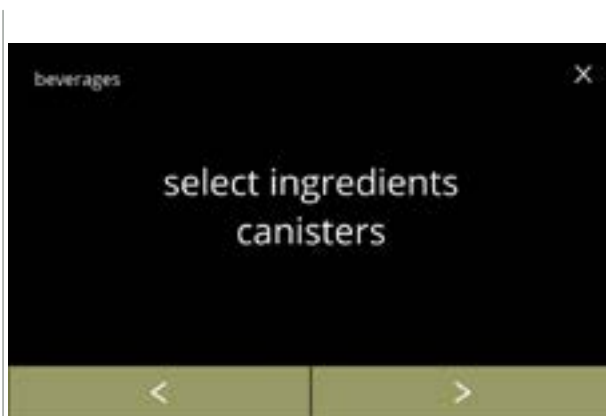

6.2.6

Wählen Sie eine Zutat pro Behälter:

- Drücken Sie „Zutatenbehälter auswählen“, um zu bestätigen
- Drücken Sie oder , um durch das Getränkemenü zu blättern

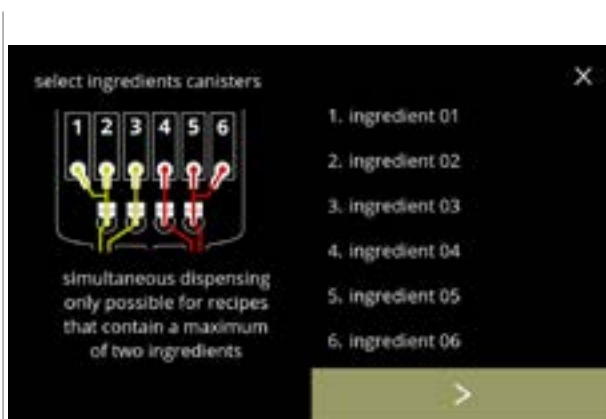

6.2.6a

Eine Zutat auswählen:

- Drücken Sie , um den nächsten Behälter auszuwählen ([6.2.6e](#))
- ▶ *Der Bildschirm hängt von der Maschinenkonfiguration ab, siehe [§8.3 auf S.139](#).*
- Berühren Sie eine Zutat, um sie auszuwählen und den nächsten Bildschirm aufzurufen
- ▶ *Bestätigen ist nur aktiv, wenn Änderungen vorgenommen wurden.*



6.2.6b

Weisen Sie einem Behälter eine Zutat zu:

- Drücken Sie oder , um durch die verfügbaren Zutaten zu blättern
 - » Wählen Sie eine vorhandene Zutat und drücken Sie ; weiter zu [6.2.6e](#)
 - » Wählen Sie ‚**Benutzerdefinierte Zutat**‘ (um einen eindeutigen Namen für die Zutat einzugeben), drücken Sie und gehen Sie zum nächsten Bildschirm
- ▶ *‚keine Zutat‘ ist ebenfalls möglich*
- ▶ *Die Anzahl der auszuführenden Schritte hängt von der Anzahl der Behälter ab.*

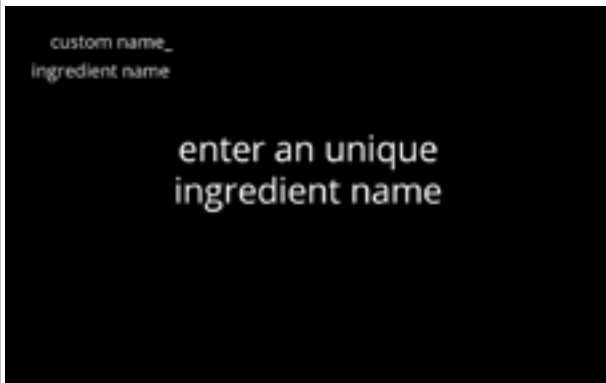

6.2.6c

Informationsbildschirm:

- Nach ein paar Sekunden wird der Bildschirm [6.2.6d](#) angezeigt



6.2.6d

Geben Sie den neuen Namen der benutzerdefinierten Zutat ein:

- Drücken Sie **◀** oder **▶**, um durch das Alphabet zu blättern
- Drücken Sie das Zeichen zwischen **◀ ▶**, um den neuen Zutatennamen zu erstellen
 - » Drücken Sie **ABC** für Großbuchstaben
 - » Drücken Sie **à..ç..ê** für Sonderzeichen
 - » Drücken Sie **123#*** für Nummern
 - » Drücken Sie für ein Leerzeichen
 - » Drücken Sie **✕**, um eine vorherige Eingabe zu löschen
- Drücken Sie **✓**, um den neuen Zutatennamen zu bestätigen



6.2.6e

Nächste(r) Behälter:

- ▶ *Der Bildschirm hängt von der Maschinenkonfiguration ab, siehe [§8.3 auf S.139](#).*
- Drücken Sie **◀** oder **▶**, um durch die verfügbaren Zutaten zu blättern
- Berühren Sie eine Zutat, um sie auszuwählen und den nächsten Bildschirm aufzurufen; Drücken Sie **✓** und den nächsten Bildschirm aufzurufen
 - ▶ *Bestätigen **✓** ist nur aktiv, wenn Änderungen vorgenommen wurden.*

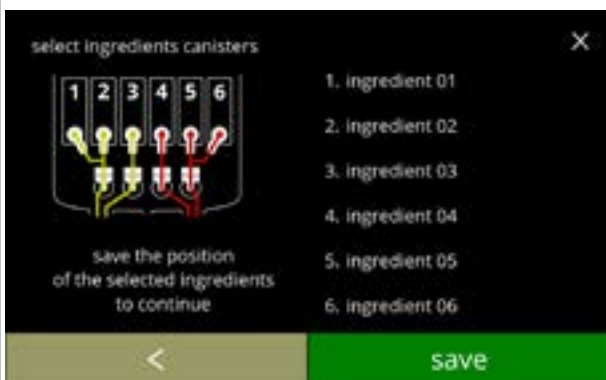

6.2.6f

Kontrollbildschirm:

- ▶ *Dieser Bildschirm erscheint, wenn nach dem letzten Behälter **✓** oder **▶** gedrückt wird.*
- Drücken Sie **◀**, um den vorherigen Bildschirm aufzurufen
- Drücken Sie **speichern**, um zu bestätigen



6.2.6g

Informationsbildschirm:

- Nach ein paar Sekunden wird der Bildschirm [6.2.6](#) angezeigt
 - ▶ *Nur wenn sich eine neue Zutat von der ursprünglichen unterscheidet, siehe [§6.2.1 auf S.61](#). Die Getränke, die mit der vorherigen Zutat hergestellt wurden, wurden deaktiviert und ihre Namen durch 3 Punkte ersetzt. Aus diesem Grund müssen neue Getränke mit den Tasten kombiniert werden. Wenn diese Aktion abgeschlossen ist, ist die Maschine mit den neuen Zutaten wieder betriebsbereit.*

6.2.7 Name der Zutat ändern

In diesem Menü kann der Name der Zutat in einen individuellen Zutatennamen geändert werden.

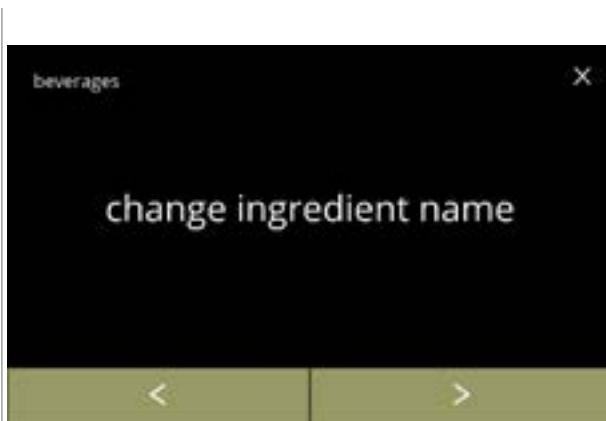

6.2.7

Name der Zutat ändern:

- Drücken Sie „Zutatennamen ändern“, um zu bestätigen
- Drücken Sie ◀ oder ▶, um durch das Getränkemenü zu blättern



6.2.7a

Verfügbare Zutateneinheiten:

- Drücken Sie ◀ oder ▶, um durch die verfügbaren Zutateneinheiten zu blättern
- Berühren Sie eine Zutat, um sie auszuwählen und den nächsten Bildschirm aufzurufen



6.2.7b

Geben Sie den neuen Namen der benutzerdefinierten Zutat ein:

- Drücken Sie ◀ oder ▶, um durch das Alphabet zu blättern
- Drücken Sie das Zeichen zwischen ◀ ▶, um den neuen Zutatennamen zu erstellen
 - » Drücken Sie **ABC** für Großbuchstaben
 - » Drücken Sie **à..ç..ê** für Sonderzeichen
 - » Drücken Sie **123#*** für Nummern
 - » Drücken Sie für ein Leerzeichen
 - » Drücken Sie **✕**, um eine vorherige Eingabe zu löschen
- Drücken Sie **✓**, um den neuen Zutatennamen zu bestätigen

Informationsbildschirme:

- Nach ein paar Sekunden wird der Bildschirm [6.2.7a](#) angezeigt



6.2.7c

6.2.8 Anpassen der Getränkestärke

In diesem Menü kann die Standard-Stärke für die Getränkeauswahl eingestellt werden. Die Schrittweite (%) der Stärke kann ebenfalls eingestellt werden (0-20 %).

Diese Standardeinstellung gilt für alle Getränke auf dem Getränkeauswahlbildschirm.

Schrittweite (6.2.8a)			Standard-Stärkeeinstellung (6.2.8c)
1%	Minimum		90%
10%	Standard		100%
20%	Maximum	110%	

► Wenn Sie die Schrittweite auf 0 % einstellen, wird die Stärkekontrolle ausgeschaltet und die Schaltfläche verschwindet aus dem Bildschirm für die Getränkeauswahl.

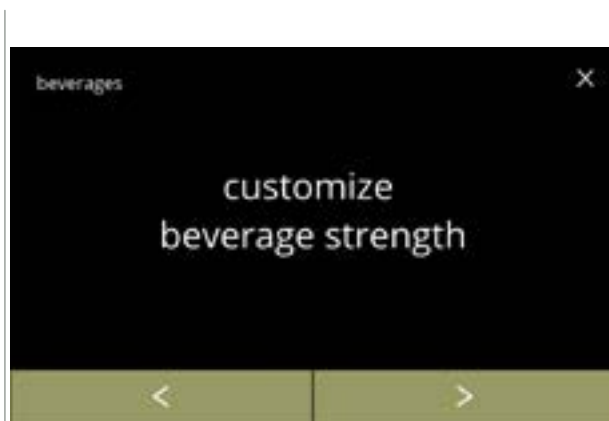

6.2.8

Getränkestärke (%) erhöhen:

- Drücken Sie „Getränkestärke anpassen“, um zu bestätigen
- Drücken Sie ◀ oder ▶, um durch das Getränkemenü zu blättern



6.2.8a

Legen Sie die Schrittweite (%) für die Getränkestärke fest:

- Drücken Sie + oder -, um die Schrittweite (%) der Stärketaste einzustellen und zum nächsten Bildschirm zu gelangen
- Drücken Sie ◀ oder ▶, um zum Bildschirm zu gelangen [6.2.8c](#), um die Standard-Stärke einzustellen

► Wenn Sie die Schrittweite auf 0 % einstellen, wird die Stärkekontrolle ausgeschaltet und die Schaltfläche verschwindet aus dem Bildschirm für die Getränkeauswahl.



6.2.8b

Die Änderungen bestätigen:

- Drücken Sie **speichern**, um zu bestätigen
- *Speichern ist nur aktiv, wenn Änderungen vorgenommen wurden.*



6.2.8c

Ändern der Standard-Stärke:

- Drücken Sie **↕** oder **↕**, um die Standard-Stärke einzustellen
- Drücken Sie **⬅** oder **➡**, um durch das Menü für die Getränkestärke zu blättern

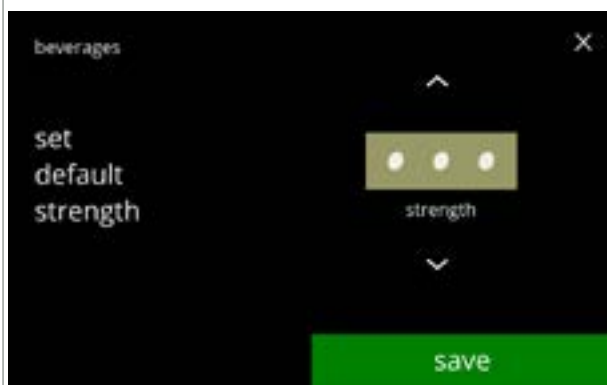

6.2.8d

Die Änderungen bestätigen:

- Drücken Sie **speichern**, um zu bestätigen
 - ▶ *Speichern ist nur aktiv, wenn Änderungen vorgenommen wurden.*



Keine Stärketaste auswählbar:

- ▶ *Wenn Sie die Schrittweite auf 0 % einstellen (Bildschirm [6.2.8a](#)), wird die Stärkekontrolle ausgeschaltet und die Schaltfläche verschwindet aus dem Bildschirm für die Getränkeauswahl.*

6.2.9 Standardvolumen einstellen

In diesem Menü kann das Standardvolumen des Getränkeauswahlbildschirms eingestellt werden.

Diese Standardeinstellung gilt für alle Getränke auf dem Getränkeauswahlbildschirm.

Die Menge an ml pro Getränk kann im Rezeptmenü [§6.2.5 auf S.69](#) eingestellt werden.



6.2.9

Ändern Sie das Standardvolumen:

- Drücken Sie **▲** oder **▼**, um das Standardvolumen einzustellen
- Drücken Sie **◀** oder **▶**, um durch das Getränkemenü zu blättern



6.2.9a

Die Änderungen bestätigen:

- Drücken Sie **speichern**, um zu bestätigen
 - ▶ *Speichern ist nur aktiv, wenn Änderungen vorgenommen wurden.*

6.2.10 Gleichzeitige Getränkeausgabe

In diesem *Informationsmenü* können Sie überprüfen, welche Getränke gleichzeitig ausgegeben werden können.



Die Getränke, die auf beiden Seiten gleichzeitig ausgegeben werden können, hängen von den Zutaten ab, die mit den Mischsystemen verbunden sind, die an die jeweilige Seite der Getränkeauslässe angeschlossen sind.

Der Wasserselektor, der die verschiedenen Mischsysteme mit Wasser versorgt, hat auch einen gewissen Einfluss auf die Getränke, die gleichzeitig ausgeschenkt werden können.



6.2.10

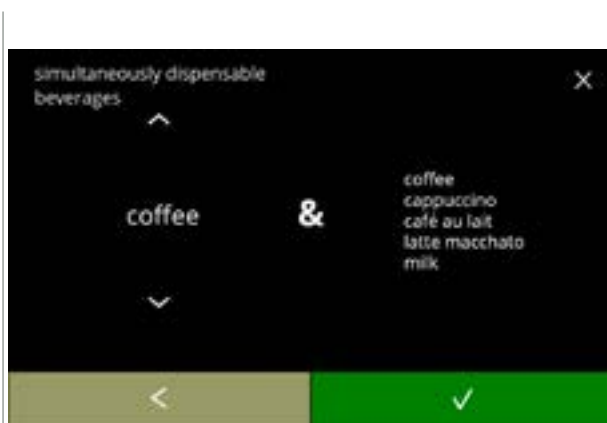

Gleichzeitige Ausgabe von Getränken prüfen

- Drücken Sie „*Gleichzeitige Getränkeausgabe*“, um zu bestätigen
- Drücken Sie  oder , um durch das Getränkemenü zu blättern



6.2.10a

Informationsbildschirm:

- Drücken Sie  oder , um ein Getränk auszuwählen
- Drücken Sie , um zu bestätigen
- ▶ Auf der rechten Seite des Bildschirms wird eine Liste mit allen Getränken angezeigt, die gleichzeitig mit dem ausgewählten Getränk auf der linken Seite ausgeschenkt werden können.

6.3 Maschinenmenü

In diesem Menü können Sie die Maschineneinstellungen programmieren.
Wählen Sie eine der verfügbaren Optionen:

- Drücken Sie **◀** oder **▶**, um die nächste Option des „Maschinenmenüs“ auszuwählen
- Berühren Sie den „Textbereich“, um die nächste Menüebene auszuwählen
- Drücken Sie **✕**, um zu [Kapitel 6. Programmieren auf S.17](#) zurückzukehren

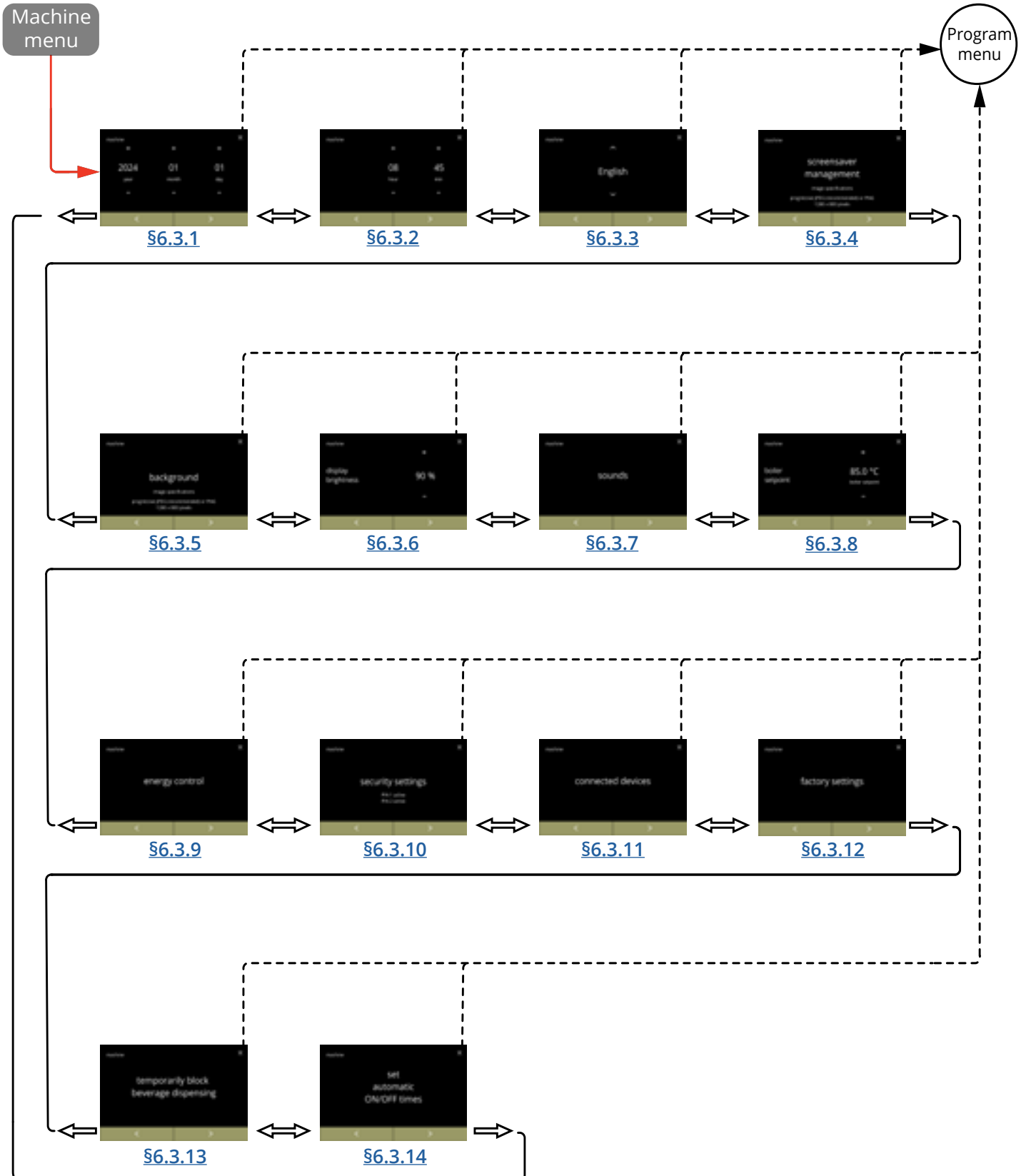

6.3.1 Datum

Stellen Sie das Jahr/Monat/Datum ein.

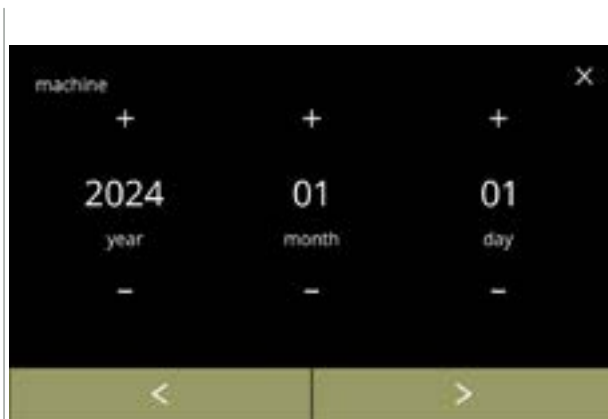

6.3.1

Das Datum ändern:

- Drücken Sie **+** oder **-**, um das Jahr, den Monat oder den Tag einzustellen
- Drücken Sie **<** oder **>**, um durch das Maschinenmenü zu blättern

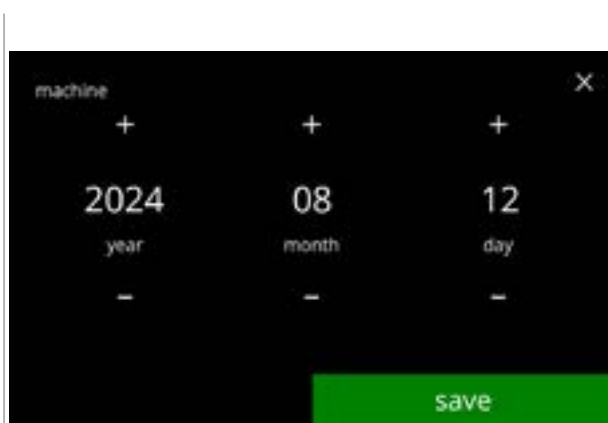

6.3.1a

Die Änderungen bestätigen:

- Drücken Sie **speichern**, um zu bestätigen
 - ▶ *Speichern ist nur aktiv, wenn Änderungen vorgenommen wurden.*

6.3.2 Uhrzeit

Stellen Sie die Zeit ein.

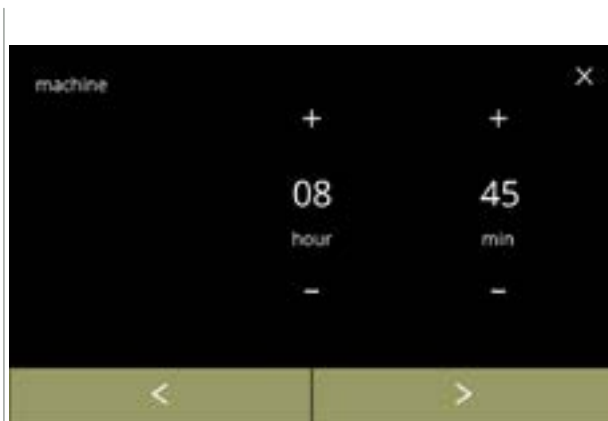

6.3.2

Die Uhrzeit ändern:

- Drücken Sie **+** oder **-**, um die aktuelle Stunde und die Minuten einzustellen
- Drücken Sie **<** oder **>**, um durch das Maschinenmenü zu blättern

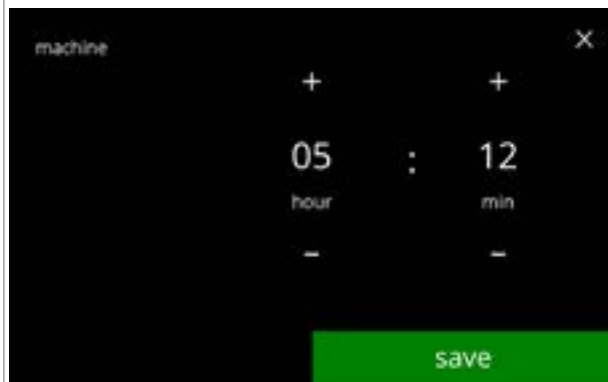

6.3.2a

Die Änderungen bestätigen:

- Drücken Sie **speichern**, um zu bestätigen
 - ▶ *Speichern ist nur aktiv, wenn Änderungen vorgenommen wurden.*

6.3.3 Sprache

Die verfügbaren Sprachen sind:

- Englisch
- Spanisch
- Französisch
- Italienisch
- Niederländisch
- Norwegisch
- Polnisch
- Portugiesisch
- Schwedisch
- Dänisch
- Deutsch

Standardeinstellung: Englisch

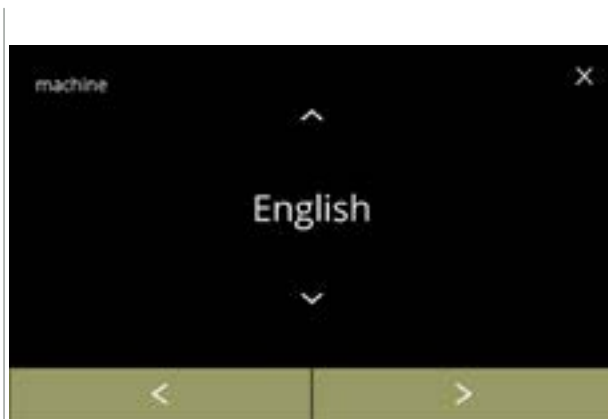

6.3.3

Die Sprache ändern:

- Drücken Sie **▲** oder **▼**, um durch die verfügbaren Sprachen zu blättern
- Berühren Sie die Sprache, die Sie als aktuelle Sprache einstellen möchten
- Drücken Sie **◀** oder **▶**, um durch das Maschinenmenü zu blättern

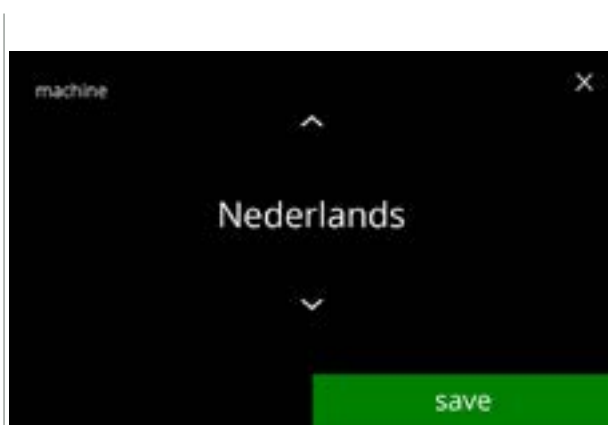

6.3.3a

Die Änderungen bestätigen:

- Drücken Sie **speichern**, um zu bestätigen
- ▶ *Speichern ist nur aktiv, wenn Änderungen vorgenommen wurden.*

6.3.4 Bildschirmschoner-Management

In diesem Menü können Sie einstellen, wann der Bildschirmschoner aktiviert wird.

Einstellung	Bildschirmschoner
Standard	15 min.
Minimum	1 min.
Maximum	90 min.

Der Bildschirmschoner kann auf einen individuellen Bildschirmschoner eingestellt werden. Sie können jederzeit zum Standard-Bildschirmschoner zurückkehren.

- ▶ *Das Bild für den Bildschirmschoner muss keinen transparenten Hintergrund haben.*
- ▶ *Der Bildschirmschoner kann auch deaktiviert werden (siehe Bildschirm [6.3.4a](#))*



6.3.4

Den Bildschirmschoner ändern:

- Drücken Sie „*Bildschirmschoner-Management*“, um zu bestätigen
- Drücken Sie **◀** oder **▶**, um durch das Maschinenmenü zu blättern



6.3.4a

Die Bildschirmschoneroption aktivieren/ deaktivieren:

- Klicken Sie auf das Kontrollkästchen, um den Bildschirmschoner einzustellen:
 - » Wählen Sie AUS und **speichern**:
der nächste Bildschirm wird aufgerufen
 - » Wählen Sie EIN und **✓**:
der Bildschirm wird aufgerufen [6.3.4c](#)
- ▶ *Speichern ist nur aktiv, wenn Änderungen vorgenommen wurden.*

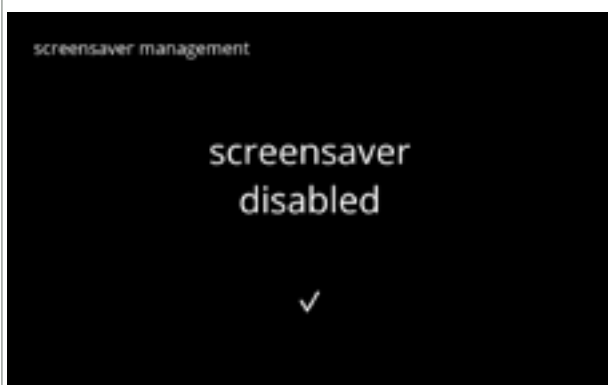

6.3.4b

Informationsbildschirm:

- Nach ein paar Sekunden wird der Bildschirm [6.3.4](#) angezeigt

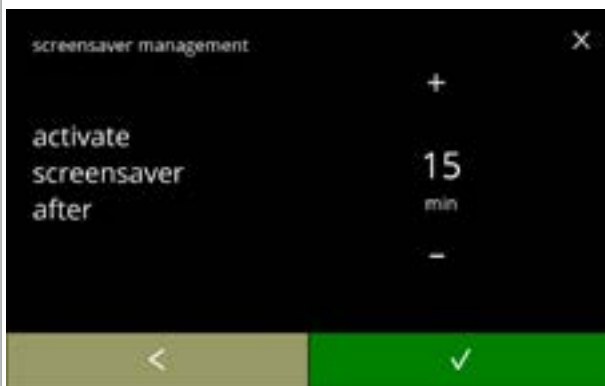

6.3.4c

- Stellen Sie die Zeit ein, nach der der Bildschirmschoner aktiviert wird
- Drücken Sie **+** oder **-**, um die Zeit zur Aktivierung auszuwählen
 - Drücken Sie **✓**, um zu bestätigen

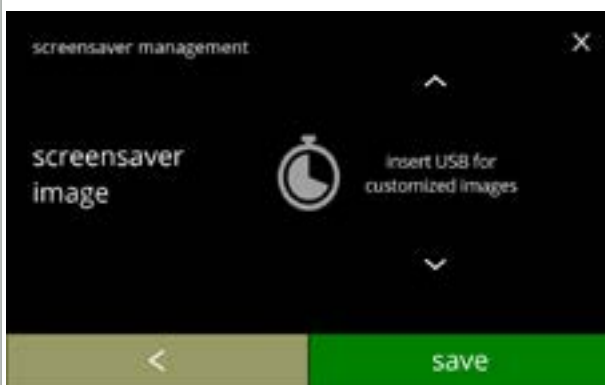

6.3.4d

- Das Bild für den Bildschirmschoner ändern:
- Drücken Sie **↕**, um den nächsten Bildschirm aufzurufen
 - Schließen Sie einen USB-Stick an
 - ▶ Wenn sich kein USB-Stick an der Maschine befindet, ist diese Option ausgegraut.
 - Drücken Sie **+** oder **-**, um ein individuelles Bild auszuwählen, siehe Vorgaben unten
 - Drücken Sie **speichern**, um den nächsten Bildschirm aufzurufen
 - ▶ Das Bild  bedeutet, dass es eine Weile dauern kann.

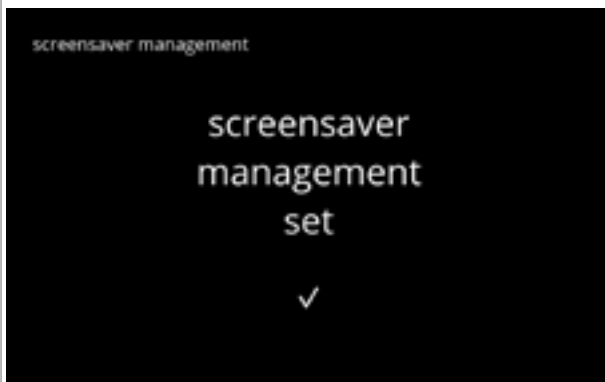

6.3.4e

- Informationsbildschirme:
- Nach ein paar Sekunden wird der Bildschirm [6.3.4](#) angezeigt

6.3.5 Hintergrund

In diesem Menü kann der Hintergrund für die Getränkeauswahl eingestellt werden. Der Hintergrund kann auf einen individuellen Hintergrund eingestellt werden, siehe Vorgaben. Der Standard-Hintergrund bleibt in der GUI verfügbar, so dass Sie jederzeit zum Standard-Hintergrund zurückkehren können.

► Wir empfehlen zugunsten der Lesbarkeit **keine** helle Farbe oder Weiß zu verwenden.



6.3.5

Den Hintergrund ändern:

- Drücken Sie „Hintergrund“, um zu bestätigen
- Drücken Sie **◀** oder **▶**, um durch das Maschinenmenü zu blättern

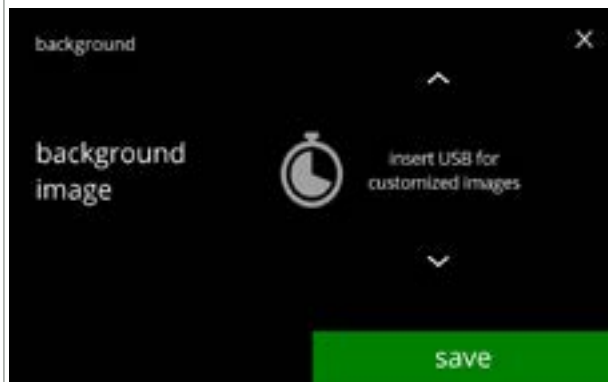

6.3.5a

Das Bild für den Hintergrund ändern:

- Drücken Sie **▶**, um den nächsten Bildschirm aufzurufen
- Schließen Sie einen USB-Stick an
 - Wenn sich kein USB-Stick an der Maschine befindet, ist diese Option ausgegraut.
- Drücken Sie **⏏** oder **⏏**, um ein individuelles Bild auszuwählen
- Drücken Sie **speichern**, um den nächsten Bildschirm aufzurufen
 - Speichern ist nur aktiv, wenn Änderungen vorgenommen wurden.
 - Das Bild  bedeutet, dass es eine Weile dauern kann.

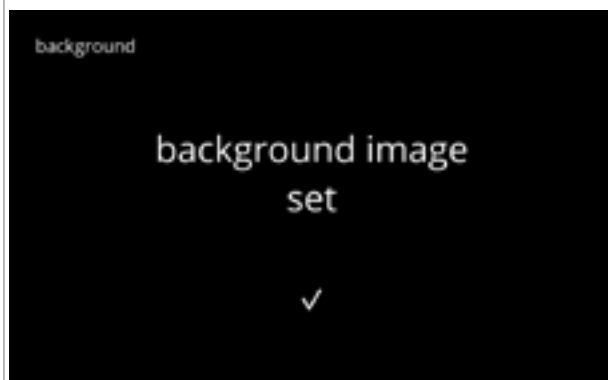

6.3.5b

Informationsbildschirm:

- Nach ein paar Sekunden wird der Bildschirm [6.3.5](#) angezeigt

6.3.6 Display-Helligkeit

Die Helligkeit des Displays kann in 5%-Schritten erhöht oder verringert werden.

Einstellung	Helligkeit
Standard	60%
Minimum	20%
Maximum	100%

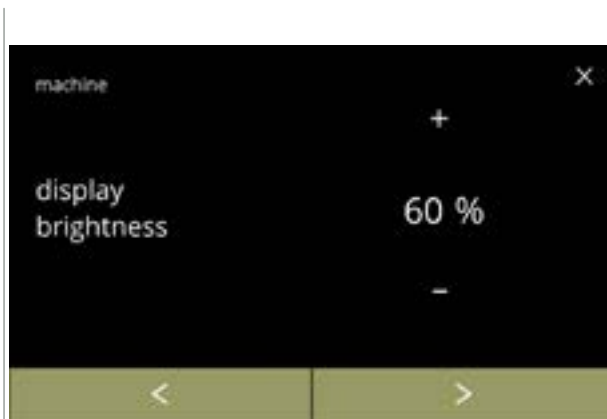

6.3.6

Die Display-Helligkeit ändern:

- Drücken Sie **+** oder **-**, um die Helligkeit auszuwählen
- Drücken Sie **<** oder **>**, um durch das Maschinenmenü zu blättern

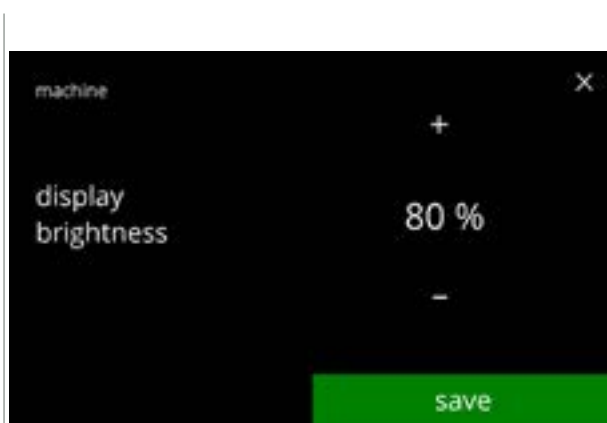

6.3.6a

Die Änderungen bestätigen:

- Drücken Sie **speichern**, um zu bestätigen
- ▶ *Speichern ist nur aktiv, wenn Änderungen vorgenommen wurden.*

6.3.7 Akustische Rückmeldung

Die Lautstärke der akustischen Rückmeldung kann erhöht oder verringert werden.

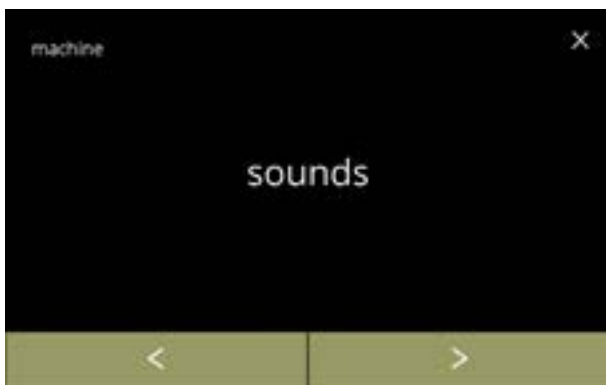

Einstellung	Lautstärke
Standard	50%
Minimum	0% (AUS)
Maximum	100%

Ein Ton am Ende der Dosis kann aktiviert werden (standardmäßig deaktiviert). Dies zeigt an, dass die Dosis vollständig ist



6.3.7





Ändern Sie die akustische Rückmeldung:

- Drücken Sie „Töne“, um zu bestätigen
- Drücken Sie  oder , um durch das Maschinenmenü zu blättern



6.3.7a

Akustische Rückmeldung:

- Drücken Sie  oder , um die Lautstärke einzustellen
 - ▶ *Beim Erhöhen oder Verringern der Lautstärke wird ein Piepton in dieser Lautstärke abgespielt.*
- Drücken Sie  oder , um den folgenden Bildschirm aufzurufen [6.3.7c](#)

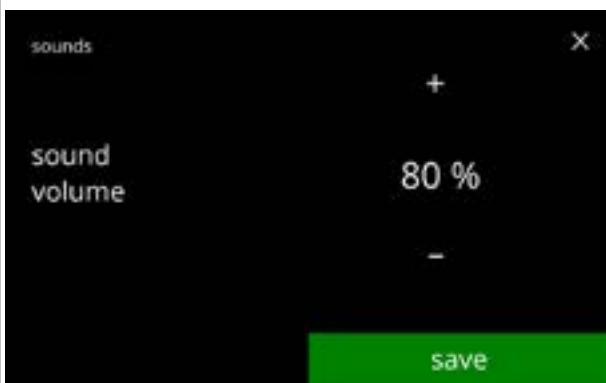

6.3.7b

Die Änderungen bestätigen:

- Drücken Sie **speichern**, um zu bestätigen und den folgenden Bildschirm aufzurufen [6.3.7](#)
 - ▶ *Speichern ist nur aktiv, wenn Änderungen vorgenommen wurden.*



6.3.7c

- Aktivieren/Deaktivieren des Signals nach Getränkeausgabe:
- Drücken Sie das Kontrollkästchen, um das Signal einzustellen
 - Drücken Sie **◀** oder **▶**, um den folgenden Bildschirm aufzurufen [6.3.7a](#)

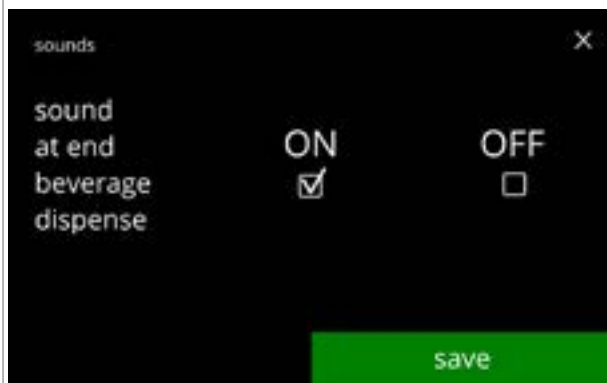

6.3.7d

- Die Änderungen bestätigen:
- Drücken Sie **speichern**, um zu bestätigen und den folgenden Bildschirm aufzurufen [6.3.7](#)
 - ▶ *Speichern ist nur aktiv, wenn Änderungen vorgenommen wurden.*

6.3.8 Boilertemperatur

Die Temperatur wird mit einer absoluten Temperatureinstellung in Grad Celsius eingestellt

Einstellung	Temperatur
Standard	85°C
Minimum	80°C
Maximum	90°C

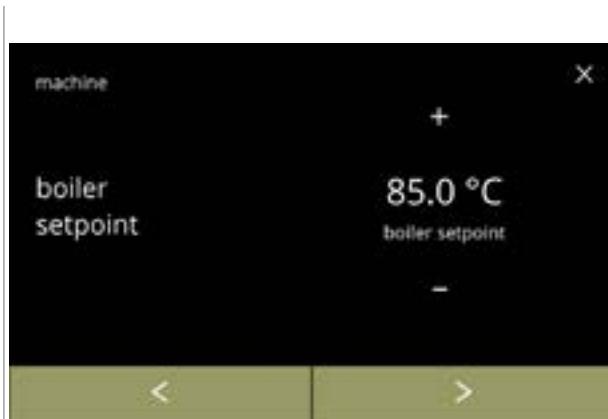

6.3.8

Die Boilertemperatur ändern:

- Drücken Sie **+** oder **-**, um die Temperatur einzustellen
- Drücken Sie **<** oder **>**, um durch das Maschinenmenü zu blättern

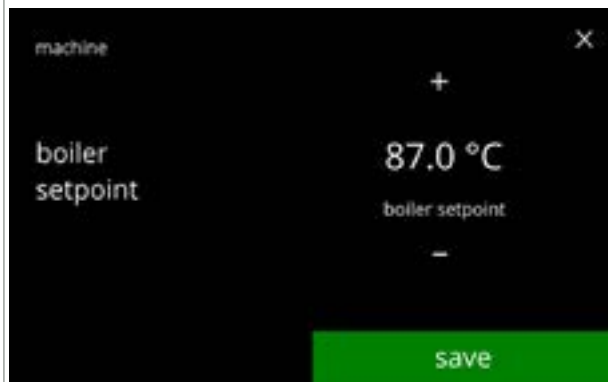

6.3.8a

Die Änderungen bestätigen:

- Drücken Sie **speichern**, um zu bestätigen
 - ▶ *Speichern ist nur aktiv, wenn Änderungen vorgenommen wurden.*

6.3.9 Energiesparmodus (ECO)

Nach der eingestellten Zeit wechselt der Bolero automatisch in den Ruhemodus. Das System wird mit einer Berührung des Bildschirms wieder aktiviert.

Die Dauer bis zur Aktivierung des Energiesparmodus' kann gemäß den Angaben in der Tabelle unten eingestellt werden.

1	2	3	4	5	6
Aus	15 min.	30 min.	1 Stunde	2 Stunden	4 Stunden

Standardeinstellung: 2 Stunden

Wenn der Energiesparmodus aktiviert wird, werden die folgenden Aktionen ausgeführt:

- Boilerheizung deaktiviert
- Hintergrundbeleuchtung auf niedrigen Prozentsatz gestellt.
- Gebläse deaktiviert

► *Der Energiesparmodus hat Vorrang vor dem Bildschirmschoner*

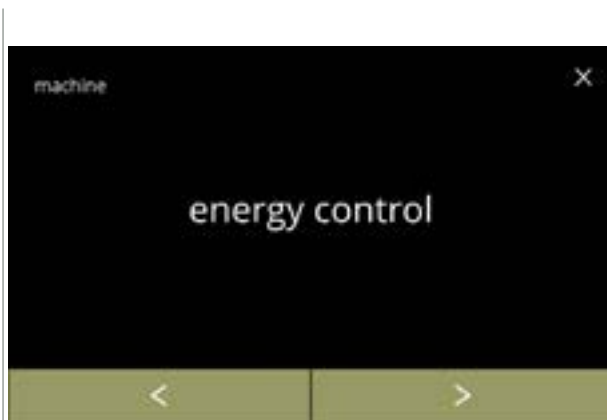

6.3.9

Den Energiesparmodus ändern:

- Drücken Sie „ÖKO-Modus“, um zu bestätigen
- Drücken Sie **◀** oder **▶**, um durch das Maschinenmenü zu blättern

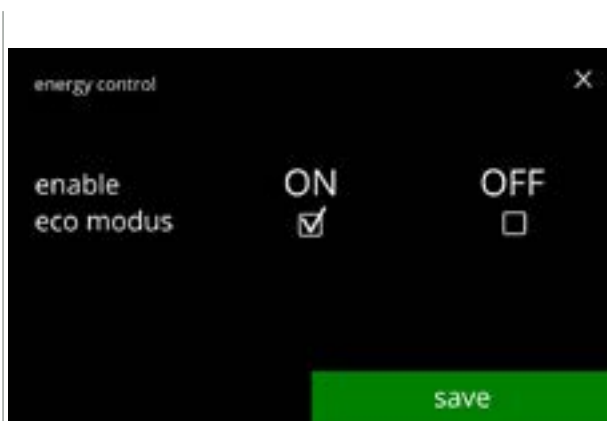

6.3.9a

Die Energiesparoption aktivieren/deaktivieren:

- Drücken Sie das Kontrollkästchen, um den Energiesparmodus einzustellen
 - » Wählen Sie AUS und **speichern**: der nächste Bildschirm wird aufgerufen
 - » Wählen Sie EIN und **☑**: der Bildschirm wird aufgerufen [6.3.9c](#)

► *Speichern ist nur aktiv, wenn Änderungen vorgenommen wurden.*

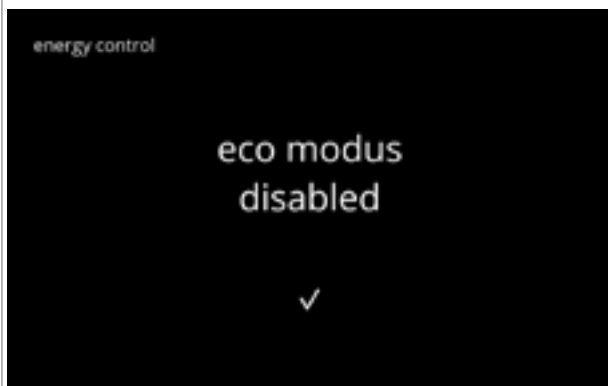

6.3.9b

Informationsbildschirm:

- Nach ein paar Sekunden wird der Bildschirm [6.3.9](#) angezeigt

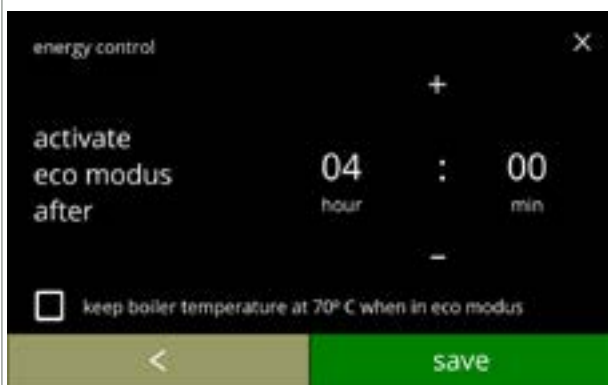

6.3.9c

Die Zeit einstellen, nach der der ÖKO-Modus aktiviert wird:

- Drücken Sie **+** oder **-**, um die Zeit zur Aktivierung auszuwählen
- Drücken Sie das Kontrollkästchen, um die Boilertemperatur im Öko-Modus auf 70 °C einzustellen
- Drücken Sie **speichern**, um zu bestätigen
- Drücken Sie **←** für die Rückkehr zum Bildschirm [6.3.9a](#)



6.3.9d

Informationsbildschirm:

- Nach ein paar Sekunden wird der Bildschirm [6.3.9](#) angezeigt

6.3.10 Sicherheitseinstellungen

In diesem Menü können die PIN-Code-Einstellungen festgelegt werden.

Es gibt 2 PIN-Codes:

- PIN 1 (allgemeiner Schutz)
- PIN 2 (besonderer Schutz)

[§8.4 auf S.146](#) beschreibt, welche PIN-Codes welche Optionen schützen.

Wenn ein PIN-Code für den Zugriff auf das Menü eingegeben wird, ist es freigeschaltet, bis der Benutzer das Menü wieder verlässt.



6.3.10

Die Sicherheitseinstellungen ändern:

- Drücken Sie „*Sicherheitseinstellungen*“, um zu bestätigen
- Drücken Sie **◀** oder **▶**, um durch das Maschinenmenü zu blättern
- ▶ Wenn ein PIN-Code aktiv ist, wird er in diesem Bildschirm angezeigt.

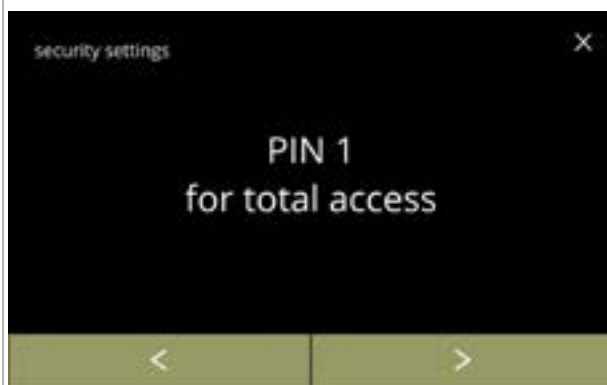

6.3.10a

Die Sicherheitseinstellungen ändern:

- Drücken Sie „*PIN 1 für vollständigen Zugriff*“:
 - » PIN 1 wurde bereits eingestellt: weiter mit dem Bildschirm [6.3.10f](#)
 - » PIN 1 wurde noch nicht eingestellt: weiter mit dem folgenden Bildschirm
- Drücken Sie **◀** oder **▶**, um Bildschirm [6.3.10q](#) für PIN 2 aufzurufen



6.3.10b





PIN-Code einstellen:

- Drücken Sie „*PIN festlegen*“ und gehen Sie zum nächsten Bildschirm



6.3.10c

Den PIN-Code eingeben:





- Drücken Sie  oder , um durch die Zahlen zu blättern
- Drücken Sie auf die Zahl, um sie auszuwählen
- Drücken Sie , um eine PIN-Zahl zu löschen, siehe linke Ecke
- Drücken Sie , wenn der 4-stellige PIN-Code eingegeben ist

► Wenn vier Zahlen eingegeben wurden, wird der nächste Bildschirm angezeigt, um den PIN-Code zu bestätigen.



6.3.10d

Den PIN-Code bestätigen:

- Drücken Sie  oder , um durch die Zahlen zu blättern
- Drücken Sie auf die Zahl, um sie auszuwählen
- Drücken Sie , um eine PIN-Zahl zu löschen, siehe linke Ecke
- Drücken Sie , um das eingestellten PIN-Code zu bestätigen und den nächsten Bildschirm aufzurufen

► Wenn die PIN-Codes **nicht** übereinstimmen, wird Ihnen noch ein Versuch gegeben, den richtigen Code einzugeben.

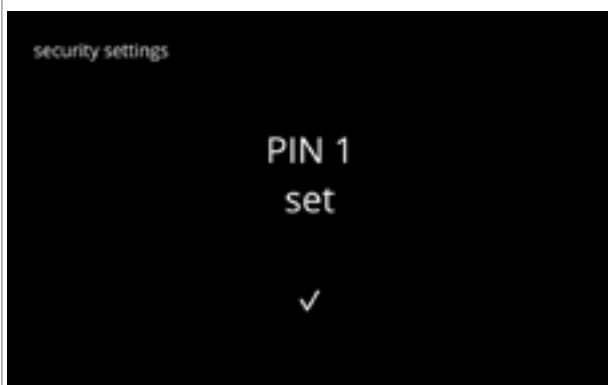

6.3.10e



Informationsbildschirm:

- Nach ein paar Sekunden wird der Bildschirm [6.3.10a](#) angezeigt



6.3.10f

PIN 1 ändern:

- Drücken Sie „PIN 1 ändern“, um zu bestätigen und den nächsten Bildschirm aufzurufen
- Drücken Sie  oder , um den folgenden Bildschirm aufzurufen [6.3.10m](#)

6.3.10g

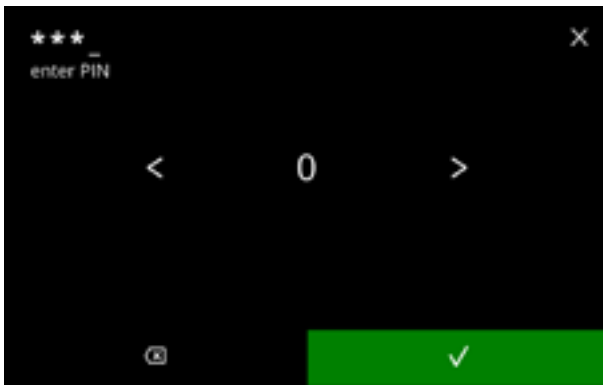

Den PIN-Code eingeben:

- Drücken Sie **◀** oder **▶**, um durch die Zahlen zu blättern
- Drücken Sie auf die Zahl, um sie auszuwählen
- Drücken Sie **ⓧ**, um eine PIN-Zahl zu löschen, siehe linke Ecke
- Drücken Sie **✓**, um das eingestellten PIN-Code zu bestätigen und den nächsten Bildschirm aufzurufen

► Wenn die PIN-Codes **nicht** übereinstimmen, wird Ihnen noch ein Versuch gegeben, den richtigen Code einzugeben.

6.3.10h

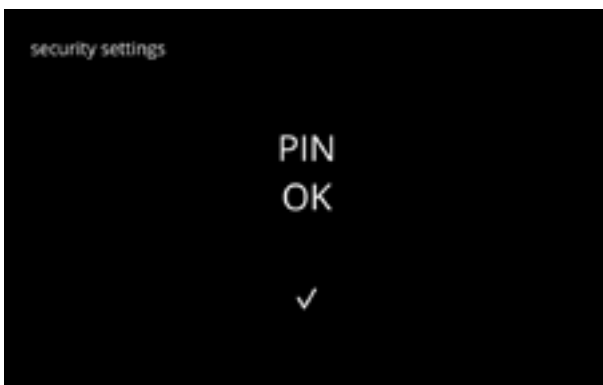

Informationsbildschirm:

- Der nächste Bildschirm wird nach ein paar Sekunden angezeigt

6.3.10i

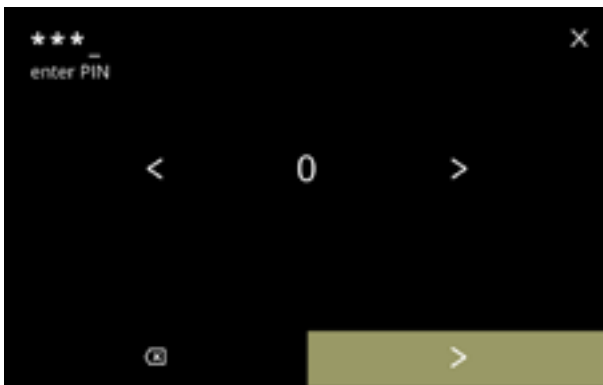

Den neuen PIN-Code eingeben:

- Drücken Sie **◀** oder **▶**, um durch die Zahlen zu blättern
- Drücken Sie auf die Zahl, um sie auszuwählen
- Drücken Sie **ⓧ**, um eine PIN-Zahl zu löschen, siehe linke Ecke
- Drücken Sie **▶**, wenn der 4-stellige PIN-Code eingegeben ist

► Wenn vier Zahlen eingegeben wurden, wird der nächste Bildschirm angezeigt, um den PIN-Code zu bestätigen.

6.3.10j



Den neuen PIN-Code bestätigen:

- Drücken Sie **◀** oder **▶**, um durch die Zahlen zu blättern
- Drücken Sie auf die Zahl, um sie auszuwählen
- Drücken Sie **ⓧ**, um eine PIN-Zahl zu löschen, siehe linke Ecke
- Drücken Sie **✓**, um das eingestellten PIN-Code zu bestätigen und den nächsten Bildschirm aufzurufen

► Wenn die PIN-Codes **nicht** übereinstimmen, wird Ihnen noch ein Versuch gegeben, den richtigen Code einzugeben.

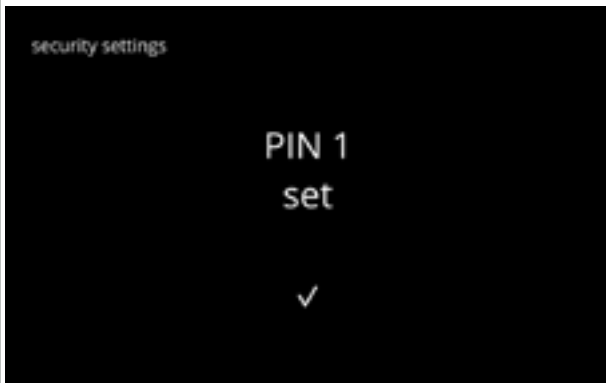

6.3.10k

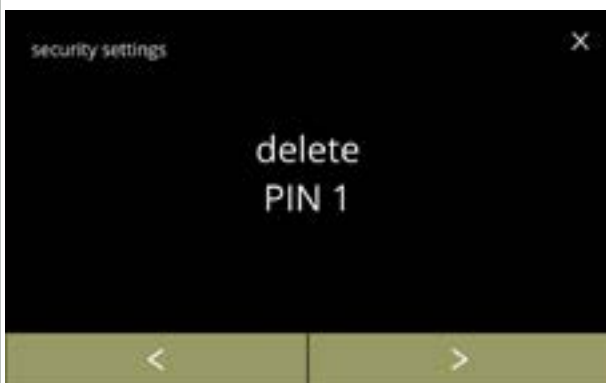

Informationsbildschirm:

- Nach ein paar Sekunden wird der Bildschirm [6.3.10a](#) angezeigt



6.3.10l



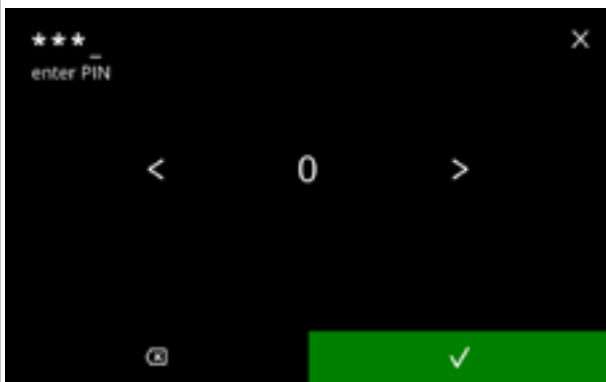

PIN 1 löschen:

- Drücken Sie „PIN 1 löschen“, um zu bestätigen und den nächsten Bildschirm aufzurufen
- Drücken Sie  oder , um den folgenden Bildschirm aufzurufen [6.3.10f](#)



6.3.10m

Den PIN-Code eingeben:

- Drücken Sie  oder , um durch die Zahlen zu blättern
- Drücken Sie auf die Zahl, um sie auszuwählen
- Drücken Sie , um eine PIN-Zahl zu löschen, siehe linke Ecke
- Drücken Sie , um das eingestellten PIN-Code zu bestätigen und den nächsten Bildschirm aufzurufen

► Wenn die PIN-Codes **nicht** übereinstimmen, wird Ihnen noch ein Versuch gegeben, den richtigen Code einzugeben.

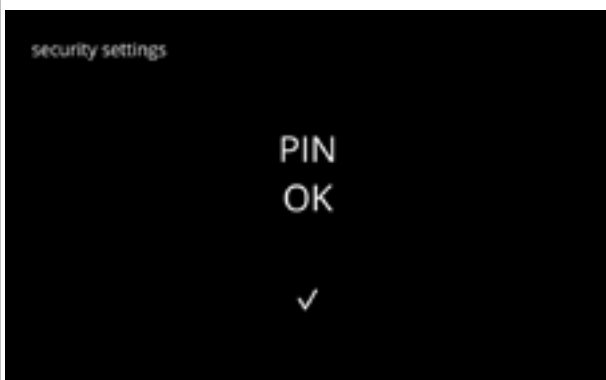

6.3.10n

Informationsbildschirm:

- Der nächste Bildschirm wird nach ein paar Sekunden angezeigt

Bestätigungsbildschirm:

- Drücken Sie , um abzubrechen
- Drücken Sie , um zu bestätigen und den nächsten Bildschirm aufzurufen

6.3.10o

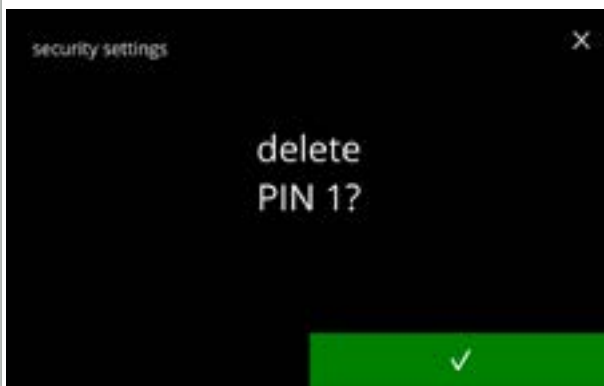

Informationsbildschirm:

- Bildschirm [6.3.10a](#) wird nach Sekunden angezeigt

6.3.10p

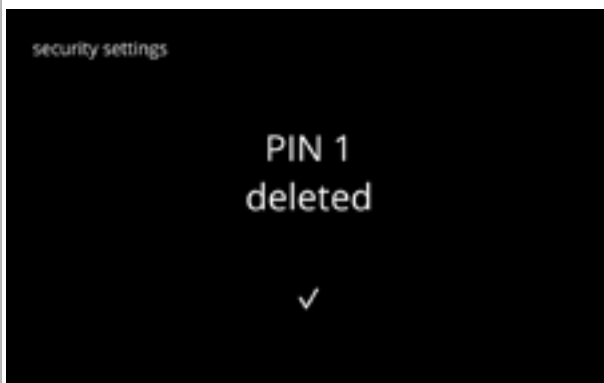

Die Sicherheitseinstellungen ändern:

- Drücken Sie „PIN 2 für eingeschränkten Zugriff“:
 - ▶ Die folgenden Bildschirme entsprechen denen für PIN 1 (nur PIN 1 wird in den Bildschirmen [6.3.10b](#) bis [6.3.10p](#) durch PIN 2 ersetzt).
- Drücken Sie oder , um Bildschirm [6.3.10a](#) für PIN 1 aufzurufen

6.3.10q



6.3.11 Verbundene Geräte

In diesem Menü können Einstellungen von externen Geräten, die an das Gerät angeschlossen sind, eingestellt oder geändert werden.

Im Falle eines angeschlossenen Zahlungsmoduls kann die Möglichkeit, die Zubereitung eines Getränks abzubrechen, deaktiviert werden.



Anschließbare Geräte:

- Zahlungsgeräte (mit und ohne Münzen)

► *Ein Zahlungssystem benötigt eine externe Stromversorgung, fragen Sie Ihren Händler nach den Möglichkeiten.*



Wählen oder konfigurieren Sie die angeschlossenen Geräte:

- Drücken Sie „Verbundene Geräte“, um zu bestätigen
- Drücken Sie  oder , um durch das Maschinenmenü zu blättern
- *Wenn kein externes Gerät an die Maschine angeschlossen ist, bleibt der Text auf diesem Bildschirm ausgegraut.*

6.3.11

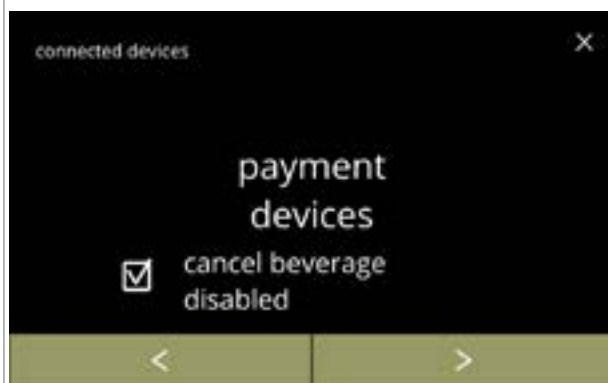

Zahlungsgerät:

- *Das Kontrollkästchen gibt die Möglichkeit zu entscheiden, ob ein bezahltes Getränk storniert werden kann oder nicht (das Geld wird nicht zurückgegeben).*
- Drücken Sie , um zu bestätigen

6.3.11a

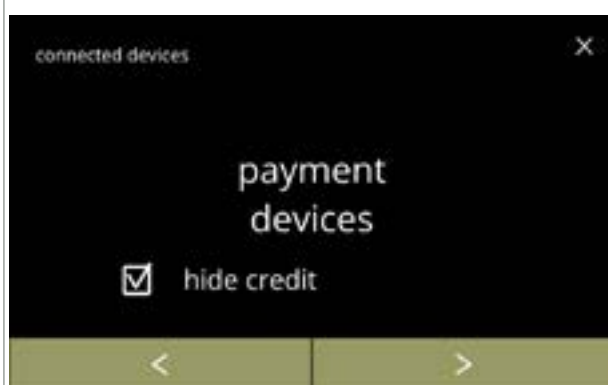

Zahlungsgerät:

- *Das Kontrollkästchen gibt Ihnen die Möglichkeit zu entscheiden, ob das Guthaben verborgen werden soll oder nicht.*
- Drücken Sie , um zu bestätigen
- *Die Option „Guthaben verbergen“ ist besonders nützlich für Zahlungsgeräte, die ein Überhangguthaben zuweisen, um sicherzustellen, dass ausreichend Guthaben zum Bezahlen des Getränks vorhanden ist (z. B. an einer Selbstbedienungstankstelle).*

6.3.11b



Wählen Sie das Zahlungsgerät aus und konfigurieren Sie es:

- Drücken Sie „Münzen auswählen“, um zu bestätigen
- Drücken Sie **◀** oder **▶**, um nach weiteren angeschlossenen Zahlungsgeräten zu suchen
 - ▶ Die Verfügbarkeit der Navigationstasten hängt von der Anzahl der angeschlossenen Geräte ab.
 - ▶ Es können bis zu 2 Zahlungsgeräte angeschlossen werden.

6.3.11c

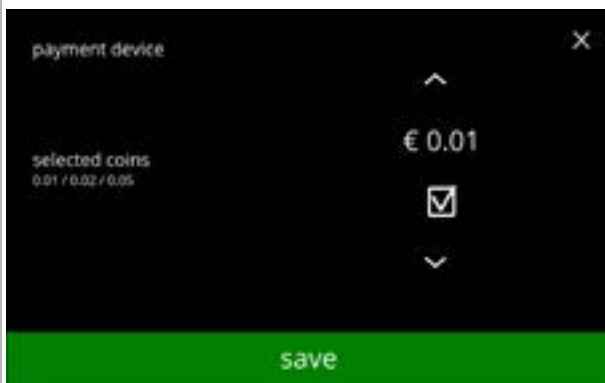

Wählen Sie aus, welche Münzen verwendet werden dürfen:

- Drücken Sie **▲** oder **▼**, um durch die verfügbaren Münzen zu blättern
- Drücken Sie das Kontrollkästchen, um die Münze einzustellen
- Drücken Sie **speichern**, um zu bestätigen und den nächsten Bildschirm aufzurufen
 - ▶ Speichern ist nur aktiv, wenn Änderungen vorgenommen wurden.

6.3.11d

Informationsbildschirme:

- Nach ein paar Sekunden wird der Bildschirm [6.3.11](#) angezeigt

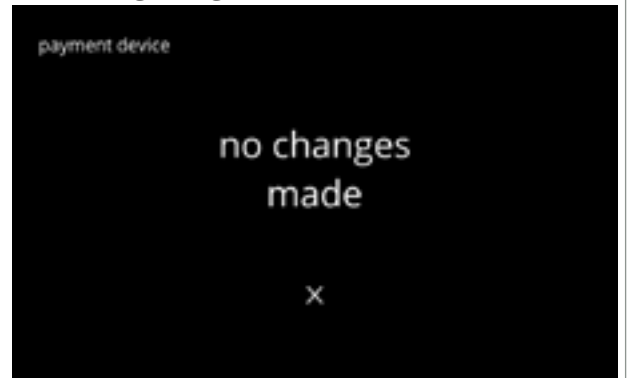
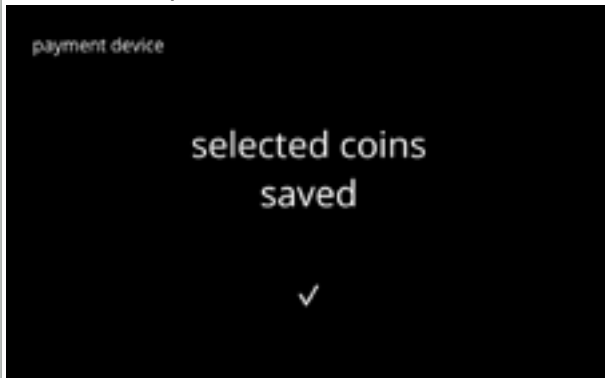

6.3.11e

6.3.12 Auf Werkeinstellungen zurücksetzen

Ein Factory-Reset setzt die Maschine in den Werkszustand zurück.

Hiervon ausgenommen sind:

- Firmware
- Maschinenzähler (nur die Tages- und Getränke-zähler werden zurückgesetzt)
- Entkalkungszähler
- Wasserfilter
- Firmware-Historie

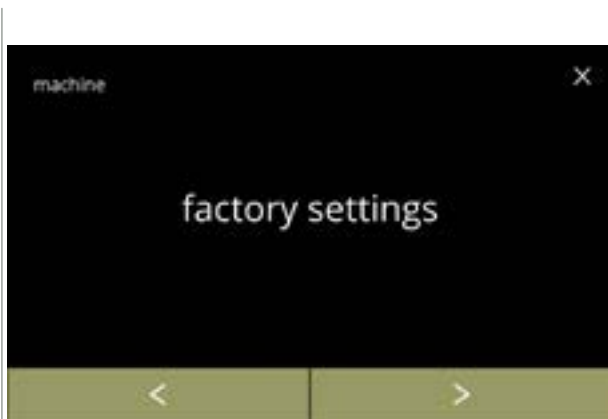

Setzen Sie auf die Werkeinstellungen zurück:

- Drücken Sie „*Werkseinstellungen*“, um zu bestätigen
- Drücken Sie **◀** oder **▶**, um durch das Maschinenmenü zu blättern

6.3.12

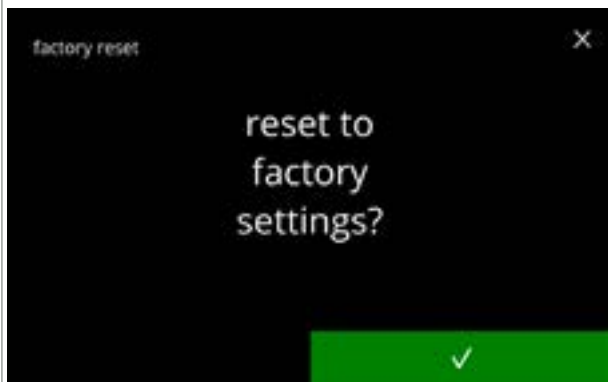

Bestätigungsbildschirm:

- ▶ *Speichern Sie zunächst die angepassten Daten, siehe [§6.4.5 auf S.124](#).*
- Drücken Sie **✓**, um zu bestätigen

6.3.12a

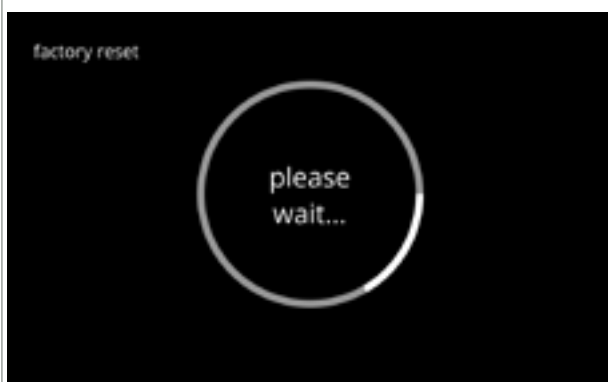

Fortschrittsbildschirm

- Warten Sie, bis der Vorgang abgeschlossen ist

6.3.12b



Informationsbildschirm:

- Der nächste Bildschirm wird nach ein paar Sekunden angezeigt

6.3.12c



Informationsbildschirm:

- Die Maschine startet automatisch (das dauert einen Moment)

6.3.12d

6.3.13 Sperrzeiten einstellen

Es ist möglich, die Ausgabe von Getränken für bestimmte Zeiträume zu sperren. Die Option kann gewählt werden, um die Ausgabe von heißem Wasser während der Sperrzeiten zu ermöglichen.

Während dieser Sperrzeiten sind alle Getränkesymbole auf dem Getränkeauswahlbildschirm inaktiv und ausgegraut. Wenn eine ausgegraute Taste gedrückt wird, während eine Sperrzeit aktiv ist, zeigt die Maschine den Bildschirm [6.3.13e](#) für 3 Sekunden.

Wenn während der Sperrzeiten heißes Wasser verfügbar ist, ist das Symbol für heißes Wasser das einzige aktive Symbol. Das Kontrollkästchen „Heißes Wasser in Sperrzeit aktivieren“ ist nur aktiv, wenn mindestens eine Sperrzeit eingestellt ist.

Es können bis zu 4 Sperrzeiten eingestellt werden, die jeweils durch eine weiße Taste dargestellt werden.

Stellen Sie die Sperrzeiten ein:

- Drücken Sie „*Getränkeausgabe vorübergehend sperren*“, um zu bestätigen
- Drücken Sie oder , um durch das Maschinenmenü zu blättern



6.3.13

Auswahlbildschirm:

- Berühren die Sperrzeit, um sie auszuwählen und den nächsten Bildschirm aufzurufen

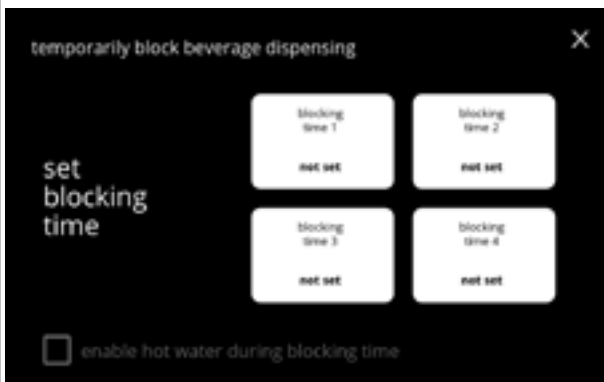

6.3.13a

Die Uhrzeit ändern:

- Drücken Sie oder , um die Anfangs- und Endzeit in Schritten von 15 Minuten einzustellen (= Einstellung)
- Drücken Sie , um zu bestätigen
 - ▶ Wenn eine Sperrzeit eingestellt wurde, erscheint auf der weißen Taste ein grüner Umriss, siehe Bildschirm [6.3.13d](#).
 - ▶ Wenn Start- und Endzeit gleich sind, wird **keine** Sperrzeit eingestellt.

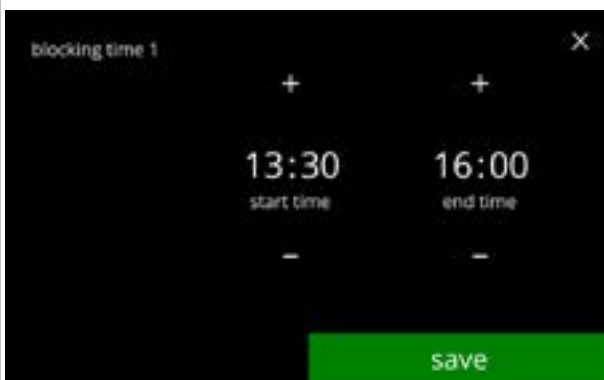

6.3.13b

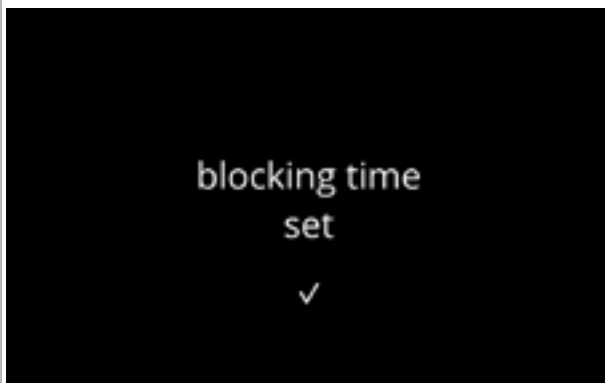

6.3.13c

Informationsbildschirm:

- Der nächste Bildschirm wird nach ein paar Sekunden angezeigt



6.3.13d

Heißes Wasser einschalten:

- Aktivieren Sie das Kontrollkästchen, um heißes Wasser während der Sperrzeit zu erlauben
- Drücken Sie eine weitere Sperrzeit, die Sie einstellen wollen
- Drücken Sie und kehren Sie zurück zum Bildschirm [6.3.13](#)

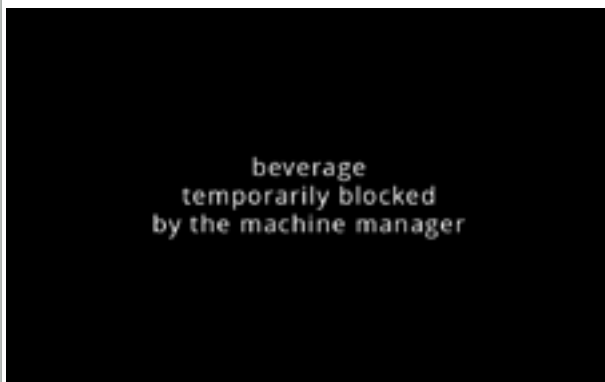

6.3.13e

Informationsbildschirm:



- Wenn eine ausgegraute Taste gedrückt wird, während eine Sperrzeit aktiv ist, zeigt die Maschine diesen Bildschirm für 3 Sekunden.

6.3.14 Automatische EIN-/AUS-Zeiten einstellen

Der Hauptzweck dieser Funktion besteht darin, sicherzustellen, dass die Maschine zu einem bestimmten Zeitpunkt **einsatzbereit** ist und zu einem bestimmten Zeitpunkt **abgeschaltet wird** . Wenn die Startzeit z. B. auf 8.00 Uhr morgens eingestellt ist, bedeutet dies, dass die Maschine ab diesem Zeitpunkt zur Ausgabe von Getränken bereit sein muss. Wenn die Endzeit z. B. auf 18.00 Uhr eingestellt ist, werden alle Prozesse zu dieser Zeit abgeschaltet. Auf dem Display wird ein Lebenszeichen angezeigt, sodass die Benutzer verstehen können, dass sich die Maschine in einer Art ‚Ruhezustand‘ befindet. Das Lebenszeichen ist das Stärkesymbol, die stilisierte Kaffeebohne , die sich über den Bildschirm bewegt (so wie sich das Baumsymbol in Öko-Modus bewegt). Die Displayintensität ist auf einen möglichst niedrigen Wert eingestellt, sodass das Stärkesymbol gerade noch sichtbar ist, siehe Bildschirm [6.3.14f](#).



Stellen Sie die automatischen EIN/AUS-Zeiten ein:

- Drücken Sie „Automatische EIN-/AUS-Zeiten einstellen“, um zu bestätigen
- Drücken Sie  oder , um durch das Maschinenmenü zu blättern

6.3.14





Auswahlbildschirm:

- Berühren Sie einen Tag, um ihn auszuwählen und den nächsten Bildschirm aufzurufen
- ▶ Wenn eine automatische Zeit eingestellt ist (Standard EIN), zeigt die weiße Taste einen grünen Umriss, siehe Bildschirm [6.3.13d](#).

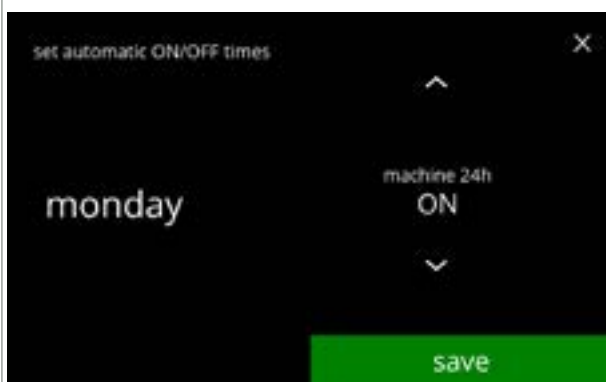
6.3.14a



Die Uhrzeit ändern:

- Drücken Sie  oder , um die möglichen Optionen auszuwählen
 - » EIN 24 Stunden
 - » AUS 24 Stunden
- Drücken Sie **speichern**, um zu bestätigen; weiter zum Bildschirm [6.3.14d](#) **oder**
 - » bestimmte Zeit einstellen
- Drücken Sie , um den nächsten Bildschirm aufzurufen

6.3.14b

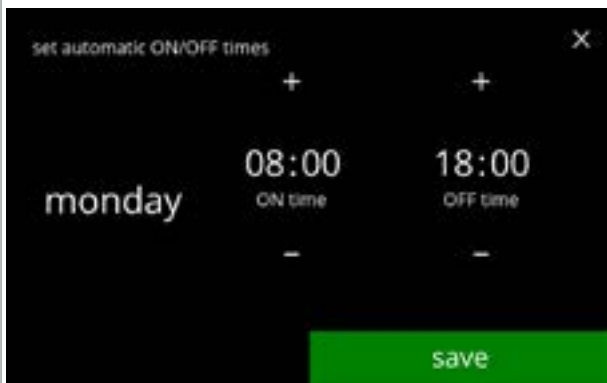

6.3.14c

Die Uhrzeit ändern:

- Drücken Sie **+** oder **-**, um die EIN- und AUS-Zeit einzustellen
- Drücken Sie **speichern**, um zu bestätigen und den nächsten Bildschirm aufzurufen
- ▶ *Standardmäßig ist die EIN-Zeit auf 08:00 Uhr und die AUS-Zeit auf 18:00 Uhr eingestellt.*
- ▶ *Die EIN- und die AUS-Zeit dürfen nie identisch sein.*

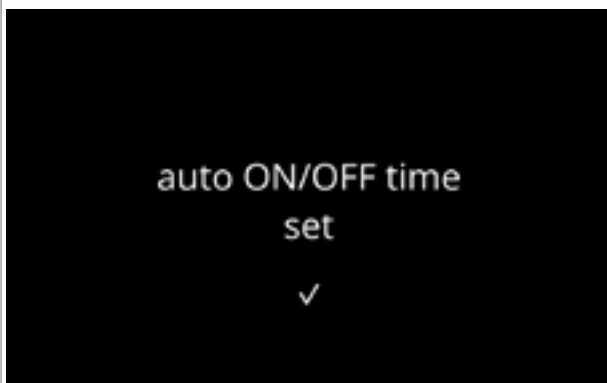

6.3.14d

Informationsbildschirm:

- Der nächste Bildschirm wird nach ein paar Sekunden angezeigt



6.3.14e

Auswahlbildschirm:

- Drücken Sie eine andere Tageszeit zum Einstellen
- Drücken Sie **☒** und kehren Sie zurück zum Bildschirm [6.3.14](#)

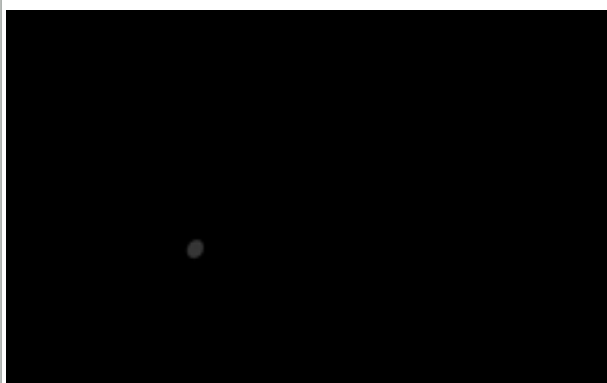

6.3.14f

Aufwecken einer Maschine nach dem AUS-Zustand:

- Bildschirm berühren
- ▶ *Die Maschine „wacht auf“ und der Bildschirm für die Getränkeauswahl wird angezeigt. Der Boiler muss erwärmt werden, bevor ein Getränk ausgegeben werden kann. Dies wird durch die Anzeige der Boilerheizung angezeigt, siehe [3k auf S.5](#).*
- ▶ *Wenn die Maschine aus der AUS-Zeit aufgeweckt wurde, kehrt es 15 Minuten nach der letzten Benutzeraktion in diesen AUS-Zustand zurück.*

6.4 Softwaremenü

Alle firmwarerelevanten Elemente können im Softwaremenü gelesen, eingestellt oder geändert werden.

Wählen Sie eine der verfügbaren Optionen:

- Drücken Sie **◀** oder **▶**, um die nächste Option des „Softwaremenüs“ auszuwählen
- Berühren Sie den „Textbereich“, um die nächste Menüebene auszuwählen
- Drücken Sie **⌂**, um zu [Kapitel 6. Programmieren auf S.17](#) zurückzukehren

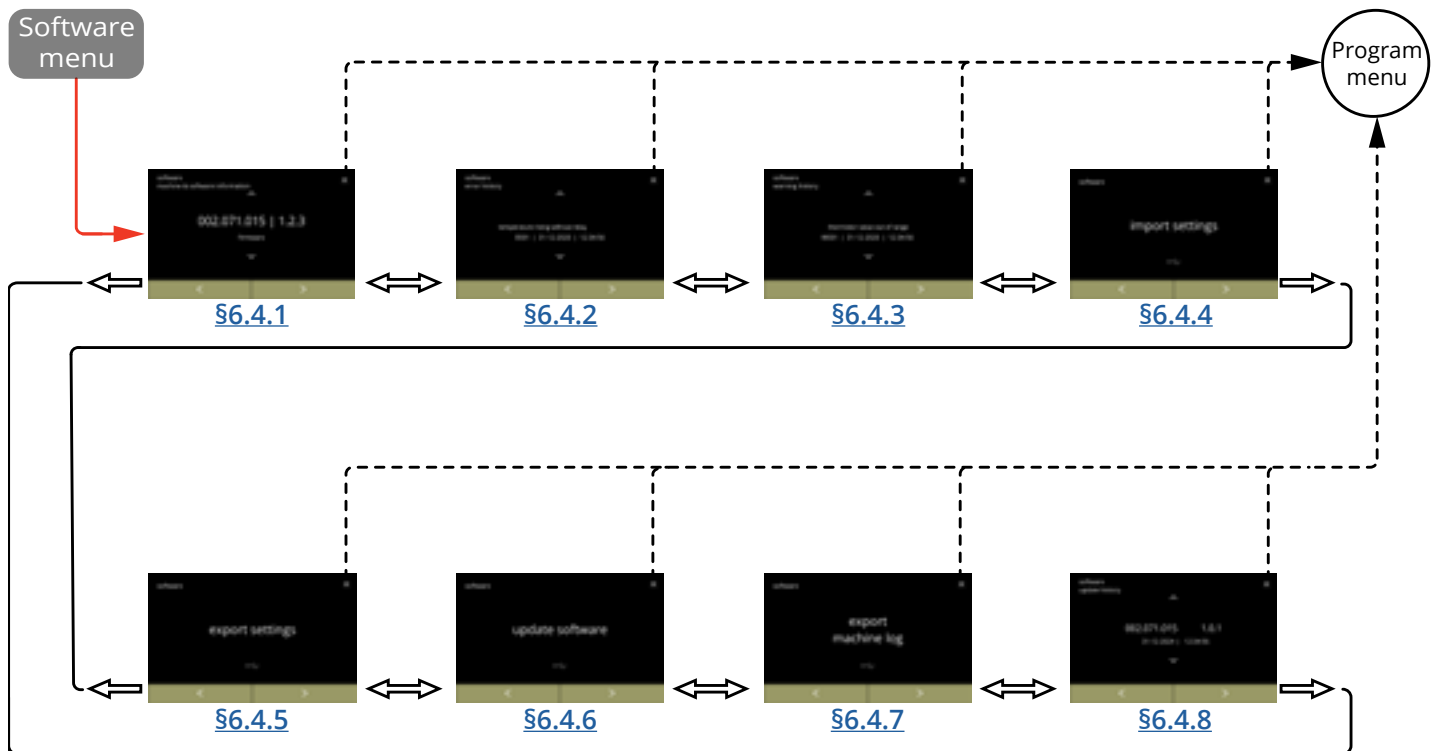

6.4.1 Maschinen- und Software-Informationen



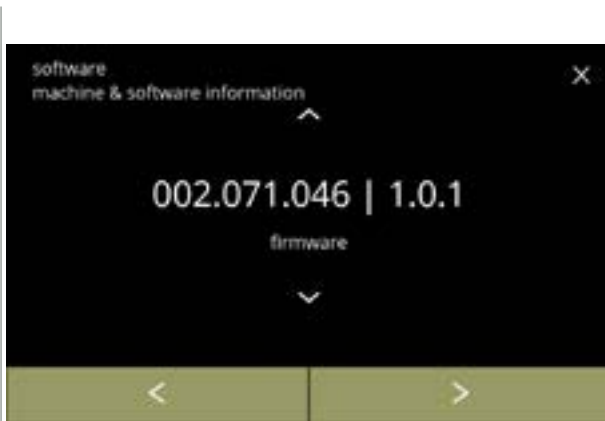

In diesem Menü werden die Informationen zur Maschinenidentifikation angezeigt.

<i>Software</i>			<i>Hardware (Version, Artikelnummer)</i>	<i>andere</i>
HMI (Version)	E/A (Version)	Extern (Version, Artikelnummer)		
• Bootloader	• Bootloader	• Schnittstellenplatte (falls vorhanden)	• HMI-Platine	• IP-Informationen (IP-Adresse, Mac-Adresse, Gateway und DNS) (falls angeschlossen)
• Anwendung » API » GUI	• Anwendung	• Andere Geräte (falls vorhanden)	• I/O-Platte	• Maschinen-seriennummer
• Touchscreen-Steuerung			• Schnittstellen-druck (falls vorhanden)	
• Bluetooth/Wi-Fi			• Andere Geräte (falls vorhanden)	



6.4.1

Informationsbildschirme:

- Drücken Sie  oder , um die restlichen Maschinen- und Software-Informationen abzurufen
- Drücken Sie  oder , um durch das Softwaremenü zu blättern

6.4.2 Fehlerprotokoll

In diesem Menü wird die Fehlerhistorie angezeigt.

Die folgenden Elemente werden angezeigt:

- Fehlercode
- Fehlermeldung
- Datum und Uhrzeit

Das Fehlerprotokoll kann bis zu 50 Fehlermeldungen enthalten Meldung, wobei der zuletzt erzeugte Fehlercode zuerst angezeigt wird.

► Eine Fehlerübersicht finden Sie unter [§7.2 auf S.134](#).

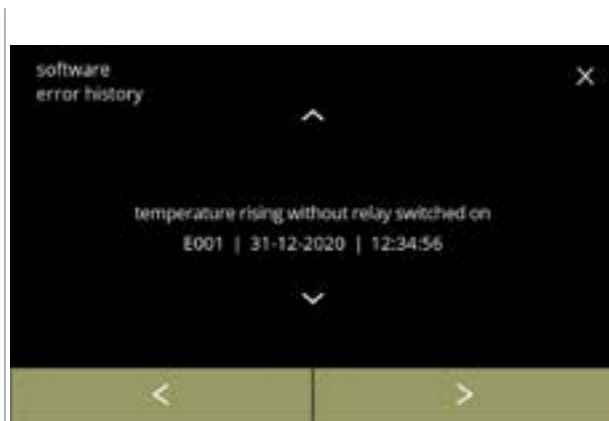

6.4.2

Informationsbildschirme:

- Drücken Sie **▲** oder **▼**, um durch die Fehlerhistorie zu blättern
- Drücken Sie **◀** oder **▶**, um durch das Softwaremenü zu blättern

► *Der zuletzt erzeugte Fehlercode wird zuerst angezeigt.*

6.4.3 Warnprotokoll

In diesem Menü wird die Warnungshistorie angezeigt.

Die folgenden Elemente werden angezeigt:

- Warncode
- Warnmeldung
- Datum und Uhrzeit

Das Warnprotokoll kann bis zu 50 Warnmeldungen enthalten, wobei der zuletzt erzeugte Fehlercode zuerst angezeigt wird.

► *Eine Warnungsübersicht finden Sie unter [§7.1 auf S.132](#).*

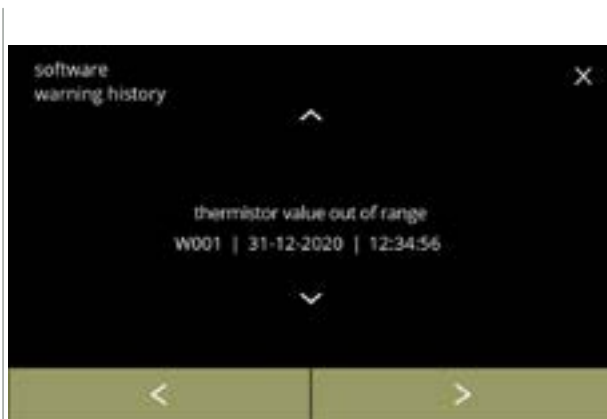

6.4.3

Informationsbildschirme:

- Drücken Sie **▲** oder **▼**, um durch die Warnungshistorie zu blättern
- Drücken Sie **◀** oder **▶**, um durch das Softwaremenü zu blättern

► *Der zuletzt erzeugte Warncode wird zuerst angezeigt.*

6.4.4 Maschineneinstellungen importieren

In diesem Menü können die Einstellungen einer anderen Maschine (oder die Bravilor-Werkseinstellungen) importiert werden.

Mit Einstellungen ist Folgendes gemeint:

- Rezepte
- Maschinenkonfiguration
- Sicherheitsebenen

► *Nur wenn die Identitäten der beiden Maschinen übereinstimmen, können die Einstellungen übertragen werden.*

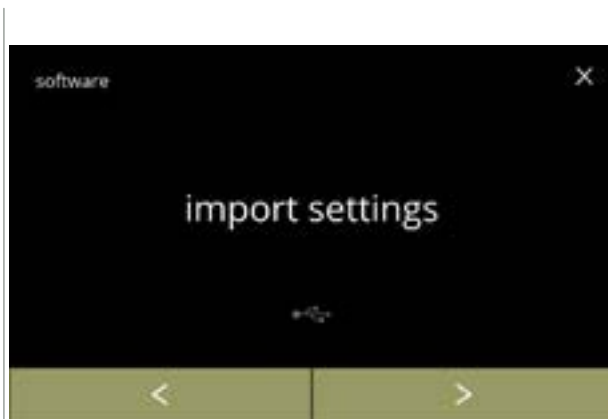

6.4.4

Maschineneinstellungen importieren:

- Schließen Sie einen USB-Stick an
 - *Wenn sich kein USB-Stick an der Maschine befindet, ist diese Option ausgegraut.*
- Drücken Sie „Einstellungen importieren“, um zu bestätigen
- Drücken Sie oder , um durch das Softwaremenü zu blättern

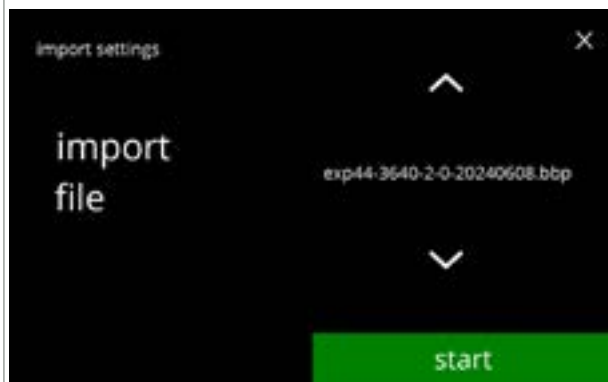

6.4.4a

Die Einstellungen auf die Maschine importieren:

- Drücken Sie oder , um eine Einstellungsdatei auszuwählen
- Drücken Sie , um den Importvorgang zu starten

► *Es ist nur möglich, eine Datei mit der gleichen Kennung zu importieren:*

EXP44	: Identisches Modell
3640	: identische Boilerleistung (Watt)
2	Anzahl der Auslässe
0	Typ (0 Standard / 1 = XL)
20240807	Datum ist einstellbar (jjjjjmmmtt)
bbp	: Identische Dateierweiterung

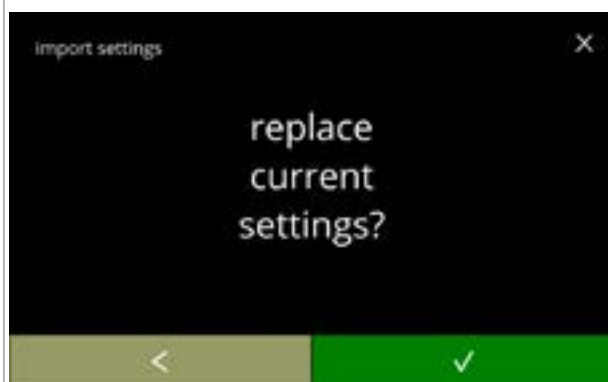

6.4.4b

Bestätigungsbildschirm:

- *Beachten Sie, dass Ihre aktuellen Einstellungen überschrieben wird.*
- Drücken Sie , um zu bestätigen
- Drücken Sie , um den nächsten Bildschirm aufzurufen

Fortschrittsbildschirm

- Warten Sie, bis der Vorgang abgeschlossen ist

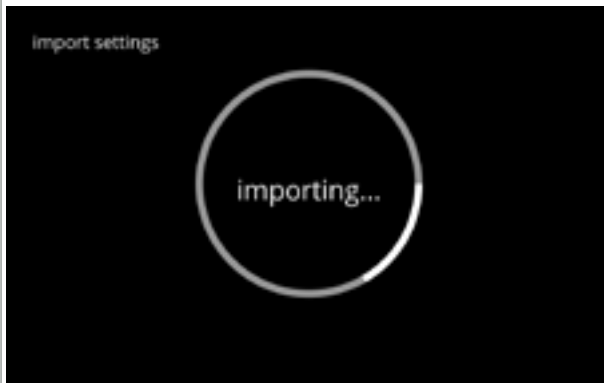

6.4.4c

Informationsbildschirm:

- Der Bildschirm [6.4.4](#) wird nach ein paar Sekunden angezeigt

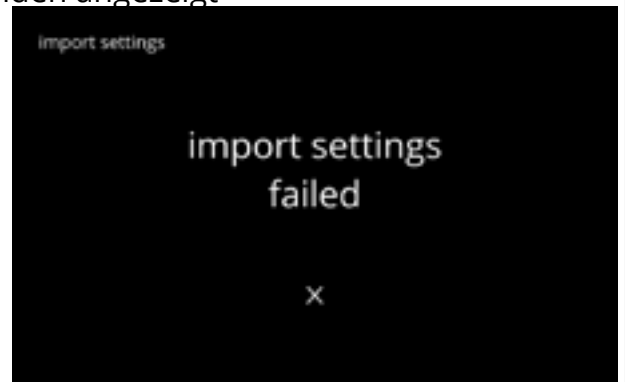
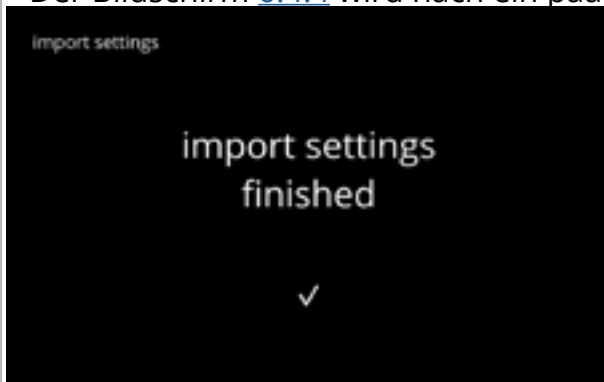

6.4.4d

6.4.5 Maschineneinstellungen exportieren

In diesem Menü werden die Maschineneinstellungen in eine Datei exportiert. Mit Einstellungen ist Folgendes gemeint:

- Rezepte
- Maschinenkonfiguration
- Sicherheitsebenen
- Identität (um zu prüfen, ob die neue Maschine dieselbe Identität hat)

► *Beachten Sie, dass auch die Sicherheitsebenen der Maschine übernommen werden.*

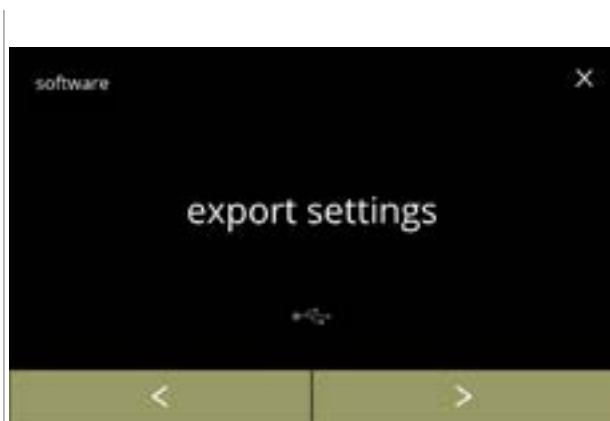

6.4.5

Maschineneinstellungen exportieren:

- Schließen Sie einen USB-Stick an
 - *Wenn sich kein USB-Stick an der Maschine befindet, ist diese Option ausgegraut.*
- Drücken Sie „Einstellungen exportieren“, um zu bestätigen
- Drücken Sie **◀** oder **▶**, um durch das Softwaremenü zu blättern

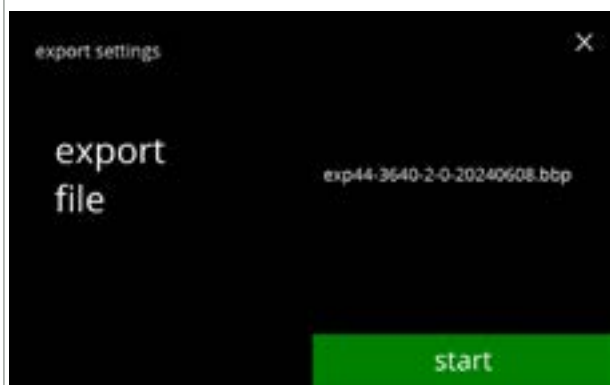

6.4.5a

Die Einstellungen der aktuellen Maschine exportieren:

- Drücken Sie **Start**, um den Exportvorgang zu starten
 - *Der Name der Exportdatei ist wie folgt aufgebaut:*
- | | | |
|----------|---|------------------------------------|
| EXP44 | : | Identisches Modell |
| 3640 | : | identische Boilerleistung (Watt) |
| 2 | : | Anzahl der Auslässe |
| 0 | : | Typ (0 Standard / 1 = XL) |
| 20240807 | : | Datum ist einstellbar (jjjjjmmmtt) |
| bbp | : | Identische Dateierweiterung |



6.4.5b

Fortschrittsbildschirm

- Warten Sie, bis der Vorgang abgeschlossen ist
- Drücken Sie **abbrechen**, um abzubrechen

Informationsbildschirme:

- Der Bildschirm [6.4.5](#) wird nach ein paar Sekunden angezeigt

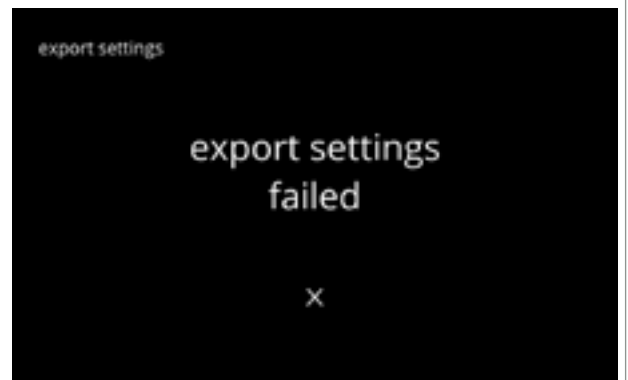
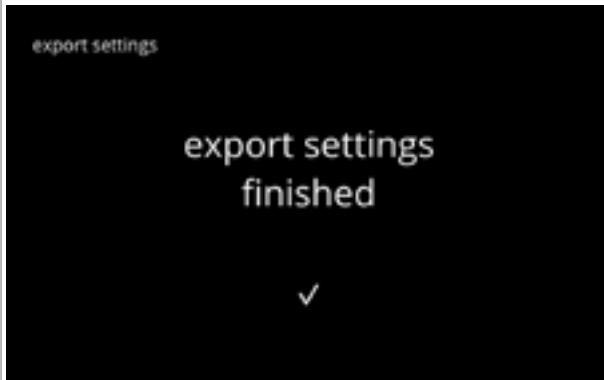

6.4.5c

6.4.6 Software aktualisieren

In diesem Menü kann die Software aktualisiert werden.

Die Software (das Software-Paket) kann vom USB-Stick ausgewählt werden, woraufhin die Paketinformationen angezeigt werden.

► Die Software kann nach Bedarf auf- und abgestuft werden.

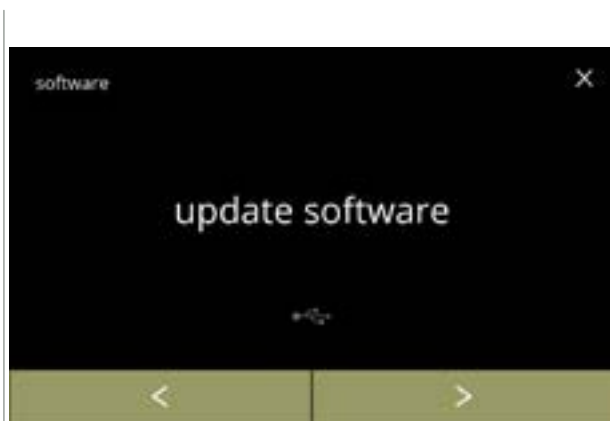

6.4.6

Die Maschinensoftware aktualisieren:

- Schließen Sie einen USB-Stick an
 - Wenn sich kein USB-Stick an der Maschine befindet, ist diese Option ausgegraut.
- Drücken Sie „Software aktualisieren“, um zu bestätigen
- Drücken Sie oder , um durch das Softwaremenü zu blättern

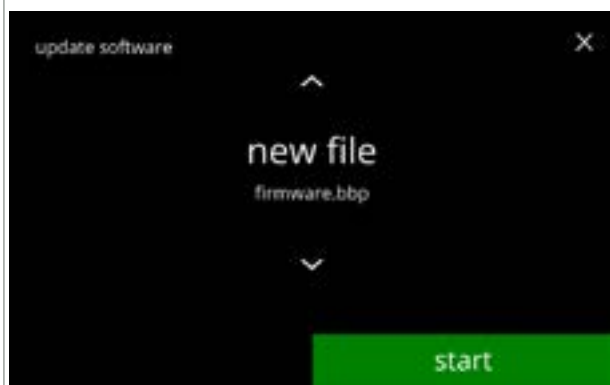

6.4.6a

Die Datei zum Aktualisieren der Software auswählen:

- Drücken Sie oder , um eine Datei auszuwählen
- Drücken Sie , um die Aktualisierung zu starten

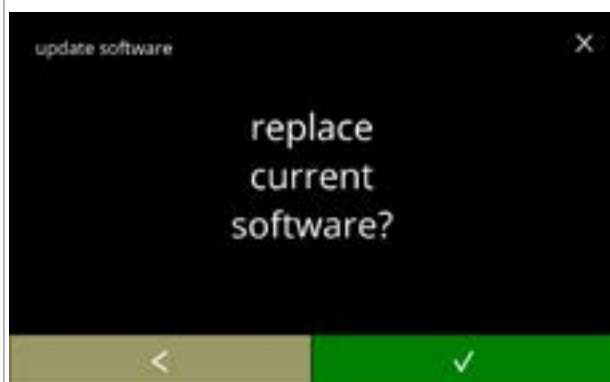

6.4.6b

Bestätigungsbildschirm:

- Beachten Sie, dass Ihre aktuelle Firmware überschrieben wird.
- Drücken Sie , um zu bestätigen
- Drücken Sie , um den nächsten Bildschirm aufzurufen



6.4.6c

Fortschrittsbildschirm

- Warten Sie, bis der Vorgang abgeschlossen ist
- Drücken Sie **abbrechen**, um abzubrechen
- ▶ Wenn die Datei nicht importiert werden kann (frühere Version oder falsches Format), wird der Vorgang abgebrochen und der Bildschirm [6.4.6f](#) erscheint.

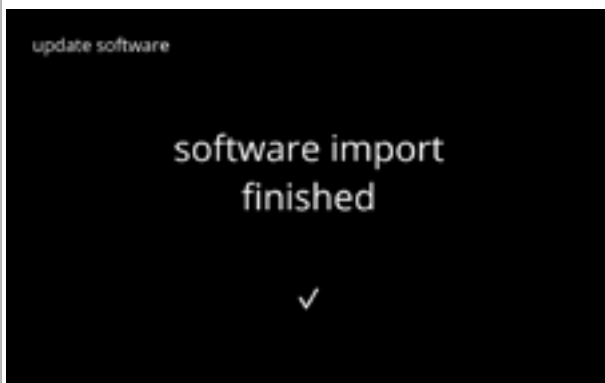

6.4.6d

Informationsbildschirm:

- Der nächste Bildschirm wird nach ein paar Sekunden angezeigt

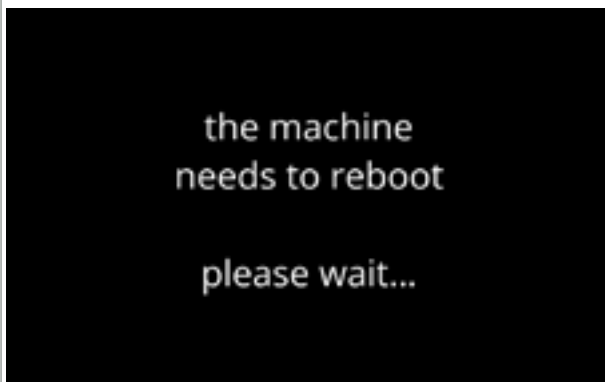

6.4.6e

Informationsbildschirm:

- Die Maschine startet automatisch (das dauert einen Moment)
- Der nächste Bildschirm wird automatisch angezeigt

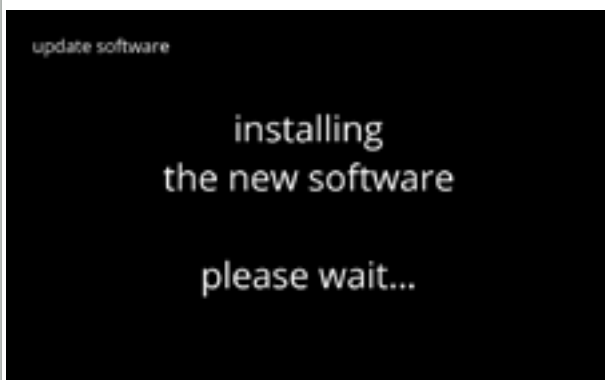

6.4.6f

Informationsbildschirm:

- Wenn die Software installiert wurde, wird die Getränkeauswahl angezeigt

6.4.7 Maschinenprotokoll exportieren

In diesem Menü wird das Maschinenprotokoll in eine Datei exportiert.

Das Protokoll besteht aus Dosierzählern (kostenlos und bezahlt), Warn- und Fehlermeldungen.

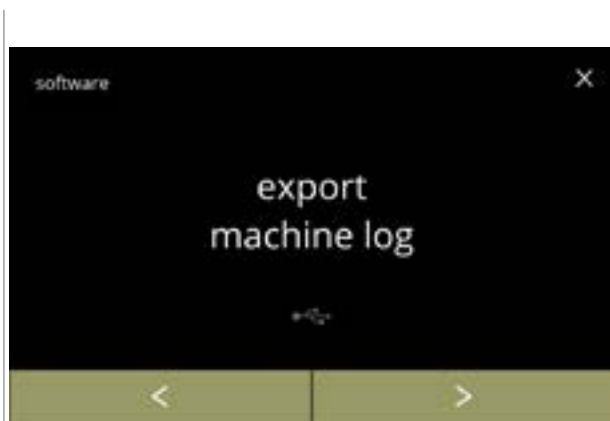

6.4.7

Maschinenprotokoll exportieren:

- Schließen Sie einen USB-Stick an
 - ▶ Wenn sich kein USB-Stick an der Maschine befindet, ist diese Option ausgegraut.
- Drücken Sie „Maschinenprotokoll exportieren“, um zu bestätigen
- Drücken Sie **◀** oder **▶**, um durch das Softwaremenü zu blättern

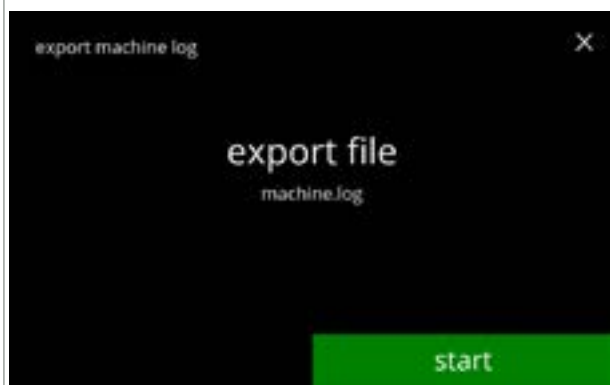

Die Protokolldatei der Maschine exportieren:

- Drücken Sie **Start**, um den Exportvorgang zu starten

6.4.7a



Fortschrittsbildschirm

- Warten Sie, bis der Vorgang abgeschlossen ist
- Drücken Sie **abbrechen**, um abzubrechen

6.4.7b

Informationsbildschirme:

- Der Bildschirm [6.4.7](#) wird nach ein paar Sekunden angezeigt



6.4.7c

6.4.8 Software-Update-Historie

In diesem Menü wird die Software-Historie angezeigt.

Die folgende Software-Historie wird mit Artikelnummer, Version, Datum und Uhrzeit angezeigt:

- Produkt-Software (HMI)
- I/O-Platten-Software
- Touchscreen-Software
- Wi-Fi/Bluetooth
- Busgeräte (wenn angeschlossen)

Das Versionsprotokoll kann bis zu 50 Elemente enthalten, wobei die letzte Aktualisierung zuerst angezeigt wird.

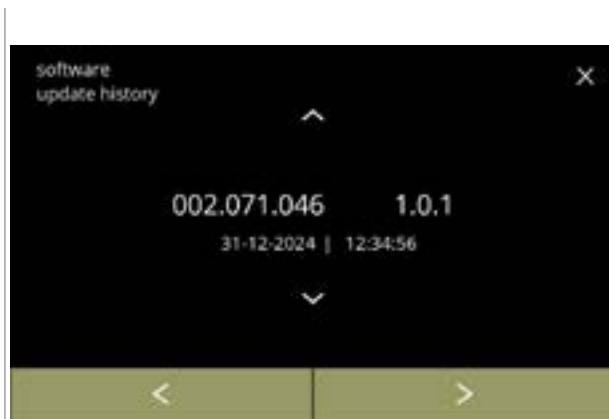

6.4.8

Informationsbildschirme:

- Drücken Sie **▲** oder **▼**, um auf die Versionshistorie zuzugreifen
- Drücken Sie **◀** oder **▶**, um durch das Softwaremenü zu blättern

6.5 Online-Infos

Online-Informationen können über den auf dem Bildschirm angezeigten QR-Code angesteuert werden.

Wählen Sie eine der verfügbaren Optionen

- Drücken Sie **◀** oder **▶**, um die nächste Option des „Maschinenmenüs“ auszuwählen
- Berühren Sie den „Textbereich“, um die nächste Menüebene auszuwählen
- Drücken Sie **✕**, um zu [Kapitel 6. Programmmenü auf S.17](#) zurückzukehren

6.5.1

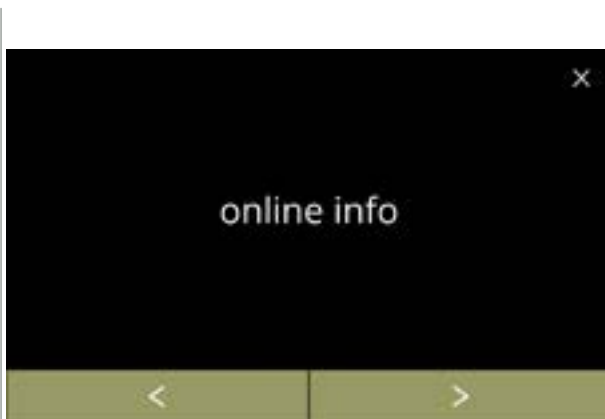

Online-Informationen:

- Drücken Sie „*Online-Infos*“, um zu bestätigen
- Drücken Sie **◀** oder **▶**, um durch das Maschinenmenü zu blättern

6.5.1a



Online-Handbücher:

- Drücken Sie **◀** oder **▶**, um durch die verfügbaren QR-Codes zu blättern
- Scannen Sie den QR-Code, um die neueste(n) Online-Anleitung(en) zu erhalten

6.5.1b

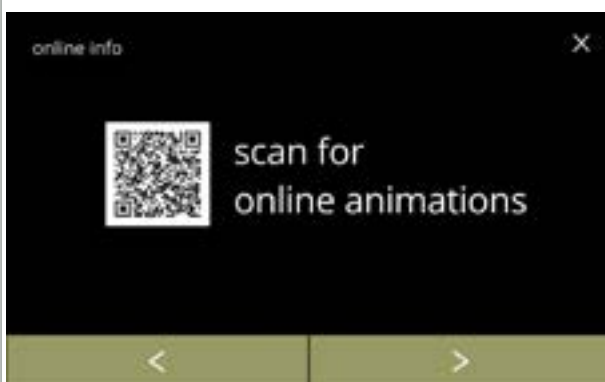

Online-Animationen:

- Drücken Sie **◀** oder **▶**, um durch die verfügbaren QR-Codes zu blättern
- Scannen Sie den QR-Code, um die neueste(n) Online-Animation(en) zu erhalten

7. Warnungen und Fehler

7.1 Warnungen

Warnungen werden eingesetzt, um Sie über einen Zustand zu informieren, der die korrekte Funktion des Bolero verhindern kann. Im Allgemeinen werden Warnungen nach der Auswahl eines Getränks angezeigt.

► Die Meldungen/Warnungen werden 30 Sekunden lang angezeigt, bevor zum Startbildschirm zurückgekehrt wird.

- » Eine Meldung (Mxxx) ist eine positive Bestätigung einer Benutzeraktion.
- » Eine Warnung (Wxxx) weist auf ein Problem oder einen möglicherweise schädlichen Zustand hin.



Beispiel einer Warnung.

Diese Benachrichtigungen werden in einer Protokolldatei gespeichert ([§6.4.3 auf S.121](#)).

7.1a

Code	Beschreibung	Aktion
W001	Temperatursensor nicht im zulässigen Bereich	• keine Aktion erforderlich, verschwindet nach ein paar Sekunden, wird nach 3 Vorfällen zu E002
W002	Temperatur zu hoch	• keine Aktion erforderlich, verschwindet nach ein paar Sekunden
W003	Temperatur steigt bei betätigtem Relais nicht an	• keine Aktion erforderlich, verschwindet nach ein paar Sekunden, wird nach 3 Vorfällen innerhalb einer bestimmten Zeit zu E002
W004	Behältermotor nicht erkannt	• Meldung auf dem Bildschirm zurücksetzen » Wenn die Warnung weiter auftritt, kontaktieren Sie Ihren Händler
W005	<i>nicht verwendet</i>	
W006	Mischbecher müssen gespült werden	• Meldung auf dem Bildschirm zurücksetzen » Mischsystem spülen, siehe §6.1.1 auf S.19
W007	Maschine muss bald entkalkt werden	• Meldung auf dem Bildschirm zurücksetzen » Den Entkalkungsvorgang bald einplanen

Code	Beschreibung	Aktion
W008	Maschine muss jetzt entkalkt werden	<ul style="list-style-type: none">• Meldung auf dem Bildschirm zurücksetzen (die Warnung wird nach jedem ausgegebenen Getränk eingeblendet)
W009	Wasserfilter muss bald gewechselt werden	<ul style="list-style-type: none">» Maschine entkalken, siehe §6.1.2 auf S.21 <ul style="list-style-type: none">• Meldung auf dem Bildschirm zurücksetzen <ul style="list-style-type: none">» Wasserfilterwechsel bald einplanen
W010	Wasserfilter muss gewechselt werden	<ul style="list-style-type: none">• Meldung auf dem Bildschirm zurücksetzen (die Warnung wird nach jedem ausgegebenen Getränk eingeblendet) <ul style="list-style-type: none">» Wasserfilter ersetzen und in §6.1.3 auf S.28 bestätigen
W011 - W019	<i>nicht verwendet</i>	
W020	wenden Sie sich zur vorbeugenden Wartung an Ihren Händler	<ul style="list-style-type: none">• Meldung auf dem Bildschirm zurücksetzen, die Meldung wird noch mehrmals auftreten, danach wird sie zu E026

7.2 Fehlermeldungen

Fehlermeldungen werden angezeigt, wenn das Bedienungssystem der Maschine einen Fehler erkannt.

Wenn der Fehler aktiv ist und vom Benutzer verworfen wird, verlässt die Maschine den abgesicherten Modus und versucht, sich wiederherzustellen. Wenn der Fehler durch einen Neuversuch nicht behoben wird, tritt der Fehler erneut auf.

- Wenn die Fehlermeldung nach den entsprechenden Maßnahmen erneut auftritt, wenden Sie sich an Ihren Händler.

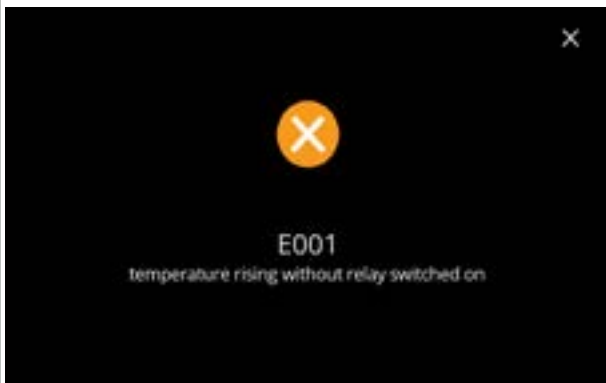

7.2a

Beispiel einer Fehlermeldung.
Diese Fehler werden in einer Protokolldatei gespeichert
siehe [§6.4.2 auf S.120](#).

Code	Beschreibung	Aktion
E001	Temperatur steigt bei ausgeschaltetem Relais an	• Meldung auf dem Bildschirm zurücksetzen
		» Wenn der Fehler weiter auftritt, kontaktieren Sie Ihren Händler
E002	Temperatursensor nicht im zulässigen Bereich	• Meldung auf dem Bildschirm zurücksetzen
		» Wenn der Fehler weiter auftritt, kontaktieren Sie Ihren Händler
E003	Magnetventil unerwartet geöffnet	• Meldung auf dem Bildschirm zurücksetzen
		» Wenn der Fehler weiter auftritt, kontaktieren Sie Ihren Händler
E004	Temperatur steigt bei betätigtem Relais nicht an	• Meldung auf dem Bildschirm zurücksetzen
		» Wenn der Fehler weiter auftritt, kontaktieren Sie Ihren Händler
E005	Störung Wasserselektor	• Meldung auf dem Bildschirm zurücksetzen
		» Wenn der Fehler weiter auftritt, kontaktieren Sie Ihren Händler

Code	Beschreibung	Aktion
E006	Ausfall Wasseranschluß	<ul style="list-style-type: none"> • Meldung auf dem Bildschirm zurücksetzen, wenn der Fehler erneut auftritt, prüfen: <ul style="list-style-type: none"> » ob der Wasserhahn geöffnet ist » dass der Wasseranschlussschlauch nicht geknickt ist » ob Wasser aus dem Wasserhahn kommt » Wenn der Fehler weiter auftritt, kontaktieren Sie Ihren Händler
E007	<i>nicht verwendet</i>	
E008	Bussystem-Kommunikationsfehler	<ul style="list-style-type: none"> • Meldung auf dem Bildschirm zurücksetzen <ul style="list-style-type: none"> » Wenn der Fehler weiter auftritt, kontaktieren Sie Ihren Händler
E009	Störung Pumpenmotor	<ul style="list-style-type: none"> • Meldung auf dem Bildschirm zurücksetzen <ul style="list-style-type: none"> » Wenn der Fehler weiter auftritt, kontaktieren Sie Ihren Händler
E010	Mischermotor nicht erkannt	<ul style="list-style-type: none"> • Meldung auf dem Bildschirm zurücksetzen, wenn der Fehler erneut auftritt, prüfen: <ul style="list-style-type: none"> » ob der Mischbecher sauber und nicht verstopft ist » Wenn der Fehler weiter auftritt, kontaktieren Sie Ihren Händler
E011	Störung Behältermotor	<ul style="list-style-type: none"> • Meldung auf dem Bildschirm zurücksetzen, wenn der Fehler erneut auftritt, prüfen: <ul style="list-style-type: none"> » Behälter entfernen und erneut versuchen » Zutatenpulver aus dem Behälter entfernen und erneut versuchen » Wenn der Fehler weiter auftritt, kontaktieren Sie Ihren Händler <p>► <i>E011 kann von der Hardware nicht erkannt werden, wenn der Behältermotor mit sehr niedriger Drehzahl läuft, d. h. wenn sehr kleine Mengen an Zutaten ausgegeben werden, was in der Regel bei Rezepten mit einem sehr niedrigen Zutaten/Wasser-Verhältnis der Fall ist.</i></p>
E012 - E025	<i>nicht verwendet</i>	
E026	wenden Sie sich zur notwendigen Wartung an Ihren Händler	<ul style="list-style-type: none"> • Meldung auf dem Bildschirm zurücksetzen, kontaktieren Sie für die erforderliche Wartung Ihren Händler (Fehlermeldung wird häufiger auftreten als vorherige Warnmeldung W020)

7.3 Andere Probleme

Zusätzlich zu den Meldungen und Fehlern, die in der Maschine vorhanden sind, können eine Reihe anderer Probleme auftreten, die im Folgenden beschrieben werden.

Beschreibung des Problems	Mögliche Ursache	Folgendes prüfen
Getränk zu schwach	Fast kein Pulver mehr im Zutatenbehälter	• Zutatenbehälter
	Falsche Stärke	• Getränkeeinstellungen im Rezepteditor anpassen » Wenn der Fehler weiter auftritt, kontaktieren Sie Ihren Händler
Getränk zu stark	Falsche Stärke	• Getränkeeinstellungen im Rezepteditor anpassen » Wenn der Fehler weiter auftritt, kontaktieren Sie Ihren Händler
		• Kontaktieren Sie Ihren Händler
Kein Wasser dosiert	Schlauch verstopft	• Kontaktieren Sie Ihren Händler
Mischereinheit verstopft	Mischereinheit nicht gereinigt	• Die Mischereinheit reinigen
	Zu viel Pulver	• Überprüfen Sie die empfohlene Dosierung der Verpackung des Pulvers, verwenden Sie eine Waage, um die Menge des verwendeten Pulvers abzuwiegen
	Pulver ist nicht für Verkaufsautomaten geeignet	• Pulver verwenden, das für Verkaufsautomaten geeignet ist
	Pumpenkalibrierung nicht korrekt	• Die Pumpe kalibrieren (Verfügbarkeit hängt von der PIN-Einstellung ab)
		• Kontaktieren Sie Ihren Händler
	Mischer defekt oder fehlt	• Den Mischer prüfen
	Mischereinheit beschädigt	• Überprüfung der Mischereinheit
Das Gebläserad dreht sich nicht	• Das Gebläserad und das Gehäuse reinigen oder eventuelle Verstopfungen entfernen » Wenn der Fehler weiter auftritt, kontaktieren Sie Ihren Händler	
	• Kontaktieren Sie Ihren Händler	
In der Mischereinheit läuft Wasser über	Pumpenkalibrierung nicht korrekt	• Die Pumpe kalibrieren (Verfügbarkeit hängt von der PIN-Einstellung ab)
		• Kontaktieren Sie Ihren Händler
	Mischbecher verstopft	• Mischbecher, siehe oben beschriebenes Problem » Wenn der Fehler weiter auftritt, kontaktieren Sie Ihren Händler

Beschreibung des Problems	Mögliche Ursache	Folgendes prüfen
Mischereinheit undicht	Mischbecherdichtung undicht	<ul style="list-style-type: none"> • Die komplette Mischereinheit reinigen
Kein Schaum auf dem Getränk	Falsche Mischergeschwindigkeit	<ul style="list-style-type: none"> » Wenn der Fehler weiter auftritt, kontaktieren Sie Ihren Händler • Mischergeschwindigkeit einstellen (Verfügbarkeit hängt von der PIN-Einstellung ab) » Wenn der Fehler weiter auftritt, kontaktieren Sie Ihren Händler
	Art der Instant-Zutat	<ul style="list-style-type: none"> • Eine andere Instant-Zutat ausprobieren
Zu viel Schaum auf dem Getränk	Falsche Mischergeschwindigkeit	<ul style="list-style-type: none"> • Mischergeschwindigkeit einstellen (Verfügbarkeit hängt von der PIN-Einstellung ab) » Wenn der Fehler weiter auftritt, kontaktieren Sie Ihren Händler
Nicht genug Wasser zugegeben	Wassersystem verkalkt	<ul style="list-style-type: none"> • Maschine entkalken » Wenn der Fehler weiter auftritt, kontaktieren Sie Ihren Händler
Das Gebläserad läuft nicht	Gebläse nicht gereinigt	<ul style="list-style-type: none"> • Das Gebläserad und das Gehäuse reinigen oder eventuelle Verstopfungen entfernen » Wenn der Fehler weiter auftritt, kontaktieren Sie Ihren Händler
Wasserabgabe an den falschen Auslass	Wasserselektor verkalkt	<ul style="list-style-type: none"> • Maschine entkalken » Wenn der Fehler weiter auftritt, kontaktieren Sie Ihren Händler
Die Maschine schaltet sich nicht ein	Schalter nicht eingeschaltet	<ul style="list-style-type: none"> • Schalten Sie den Schalter auf der Rückseite ein
	Keine Energie	<ul style="list-style-type: none"> • Prüfen Sie die Stromzufuhr » Wenn der Fehler weiter auftritt, kontaktieren Sie Ihren Händler
Meldung Sicherheitsschaltung unterbrochen auf dem Display	Tür und Deckel nicht geschlossen	<ul style="list-style-type: none"> • Erst den Deckel und dann die Tür schließen
	Serviceschlüssel steckt nicht	<ul style="list-style-type: none"> • Serviceschlüssel einstecken » Wenn der Fehler weiter auftritt, kontaktieren Sie Ihren Händler
Das Touchscreen-Display reagiert manchmal nicht	Touchscreen verschmutzt	<ul style="list-style-type: none"> • Schalten Sie die Maschine aus und reinigen Sie den Touchscreen mit einem feuchten Tuch ► <i>Verwenden Sie keine aggressiven Reinigungsmittel.</i>
		<ul style="list-style-type: none"> » Wenn der Fehler weiter auftritt, kontaktieren Sie Ihren Händler

8. Anhang

8.1 Filterinformationen und Wasserhärte

	sehr weich	weich	mittel	mittelhart	hart
°dH	0 - 4	4 - 8	8 - 12	12 - 18	18 - 30
°fH/°TH	0 - 7	7 - 15	15 - 22	22 - 32	32 - 54
°e / Clark	0 - 5	5 - 10	10 - 15	15 - 23	23 - 38
mmol/l	0 - 0,72	0,72 - 1,43	1,43 - 2,15	2,15 - 3,22	3,22 - 5,37
entkalken	2000 l.	1500 l.	1000 l.	500 l.	250 l.

- ▶ Die Kapazität eines Wasserfilters hängt von der Wasserart und der regionalen Wasserhärte ab.
- ▶ Siehe [§6.1.6 auf S.34](#) zum Einstellen der Wasserhärte.

8.2 Funktion des Türschalters



Wenn die Tür geöffnet wird, wird der Sicherheitsschalter aktiviert und eine Meldung angezeigt.

Die folgende Hardware wird deaktiviert:

- alle Mischer
- alle Behälter
- Boiler
- Geräte, die an die 24-V-Sicherheit des Bussystems angeschlossen sind

- ▶ Wenn der Türschalter während der Dosierung eines Getränks aktiviert wird, wird die Dosierung abgebrochen und der Mischbecher durch eine Nachspülung gereinigt.

8.3 Grundlegende Maschinenkonfiguration

8.3.3 Bolero Turbo (Standard)

Turbo 22

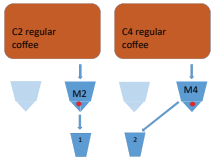

Turbo 33

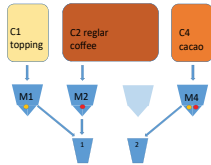

Turbo 33 Self

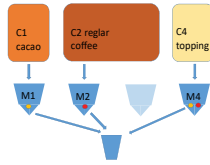

Turbo 43

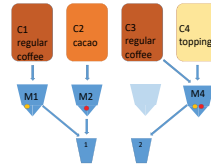

Turbo 44

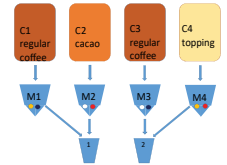

8.3.1 Bolero Turbo (Speziell)

Turbo 32 (CR*)

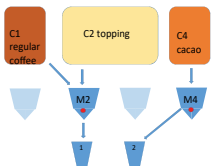

Turbo 42 (CR*)

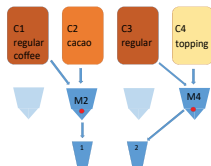

Turbo 43 Self (CR*)

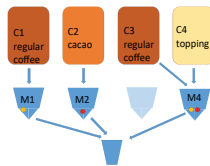

*CR = Commercial Request (Kommerzielle Anfrage)

8.3.2 Bolero Turbo XL (Standard)

Turbo XL 33

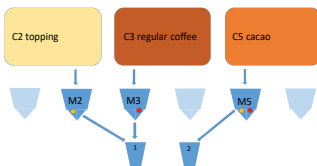

Turbo XL 33 Self

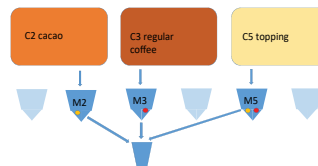

Turbo XL 43

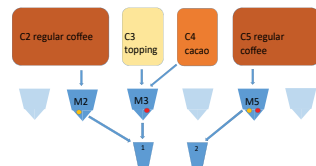

Turbo XL 44

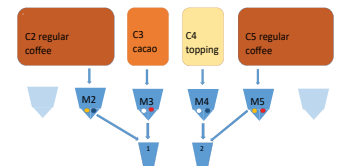

Turbo XL 53

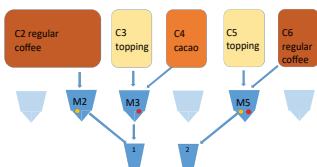

Turbo XL 64

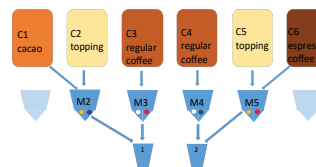

► Momentan sind keine CR-Modelle des Bolero Turbo XL verfügbar.

8.3.4 Vorausgewählte Zutaten und Getränke

Bolero Turbo 22

	Behälter	Behältermotorposition	Inhaltsstoffe
	1	2	Normaler Kaffee
	2	4	Normaler Kaffee

Taste	Rezepte	Tasse/Becher/Kanne (ml)	Links	Rechts	Gleichzeitig
1	Schwarzer Kaffee	120/150/300	✓	✓	✓
2	Espresso	60/ 80/120	✓	✓	✓
3	Café Crème	120/150/300	✓	✓	✓
9	heißes Wasser	120/150/300	In der Mitte		✗

Bolero Turbo 33

	Behälter	Behältermotorposition	Inhaltsstoffe
	1	1	Topping
	2	2	Normaler Kaffee
4	4	Kakao	

Taste	Rezepte	Tasse/Becher/Kanne (ml)	Links	Rechts	Gleichzeitig
1	Schwarzer Kaffee	120/150/300	✓	✗	✓
2	Espresso	60/ 80/120	✓	✗	✓
3	Café Crème	120/150/300	✓	✗	✓
4	Kaffee + Milch	120/150/300	✓	✗	✗
5	Cappuccino	120/150/300	✓	✗	✗
6	Latte Macchiato	120/150/300	✓	✗	✗
7	Heiße Milch	120/150/300	✓	✗	✓
8	Heiße Schokolade	120/150/300	✗	✓	✓
9	heißes Wasser	120/150/300	in der Mitte		✗
19	Kanne schwarzer Kaffee	1000/1500/2000	✓	✗	✓
20	Kanne heiße Milch	1000/1500/2000	✓	✗	✓
21	Kanne heiße Schokolade	1000/1500/2000	✗	✓	✓
27	Kanne heißes Wasser	1000/1500/2000	in der Mitte		✗

Bolero Turbo 33 S

	Behälter	Behältermotor-position	Inhaltsstoffe
	1	1	Kakao
	2	2	Normaler Kaffee
	4	4	Topping

Taste	Rezepte	Tasse/Becher/Kanne (ml)	Einzelner Auslass	Gleichzeitig
1	Schwarzer Kaffee	120/150/300	✓	✗
2	Espresso	60/ 80/120	✓	✗
3	Café Crème	120/150/300	✓	✗
4	Kaffee + Milch	120/150/300	✓	✗
5	Cappuccino	120/150/300	✓	✗
6	Latte Macchiato	120/150/300	✓	✗
7	Heiße Milch	120/150/300	✓	✗
8	Heiße Schokolade	120/150/300	✓	✗
9	heißes Wasser	120/150/300	✓	✗
19	Kanne schwarzer Kaffee	1000/1500/2000	✓	✗
20	Kanne heiße Milch	1000/1500/2000	✓	✗
21	Kanne heiße Schokolade	1000/1500/2000	✓	✗
27	Kanne heißes Wasser	1000/1500/2000	✓	✗

Bolero Turbo 43

	Behälter	Behältermotor-position	Inhaltsstoffe
	1	1	Normaler Kaffee
	2	2	Kakao
	4	4	Topping

Taste	Rezepte	Tasse/Becher/Kanne (ml)	Links	Rechts	Gleichzeitig
1	Schwarzer Kaffee	120/150/300	✓	✓	✓
2	Espresso	60/ 80/120	✓	✓	✓
3	Café Crème	120/150/300	✓	✓	✓
4	Kaffee + Milch	120/150/300	✗	✓	✗
5	Cappuccino	120/150/300	✗	✓	✗
6	Latte Macchiato	120/150/300	✗	✓	✗
7	Heiße Milch	120/150/300	✗	✓	✓
8	Heiße Schokolade	120/150/300	✗	✗	✓
9	heißes Wasser	120/150/300	in der Mitte		✗
19	Kanne schwarzer Kaffee	1000/1500/2000	✓	✓	✓
20	Kanne heiße Milch	1000/1500/2000	✗	✓	✓
21	Kanne heiße Schokolade	1000/1500/2000	✓	✗	✓
27	Kanne heißes Wasser	1000/1500/2000	in der Mitte		✗

Bolero Turbo 44

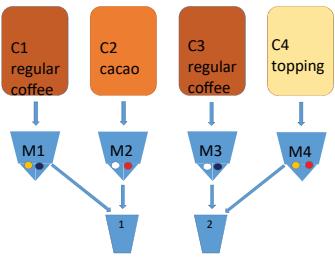
	Behälter	Behältermotorposition	Inhaltsstoffe
	1	1	Normaler Kaffee
	2	2	Kakao
	3	3	Normaler Kaffee
	4	4	Topping

Taste	Rezepte	Tasse/Becher/Kanne (ml)	Links	Rechts	Gleichzeitig
1	Schwarzer Kaffee	120/150/300	✓	✓	✓
2	Espresso	60/ 80/120	✓	✓	✓
3	Café Crème	120/150/300	✓	✓	✓
4	Kaffee + Milch	120/150/300	✗	✓	✗
5	Cappuccino	120/150/300	✗	✓	✗
6	Latte Macchiato	120/150/300	✗	✓	✗
7	Heiße Milch	120/150/300	✗	✓	✗
8	Heiße Schokolade	120/150/300	✓	✗	✗
9	heißes Wasser	120/150/300	in der Mitte		✗
19	Kanne schwarzer Kaffee	1000/1500/2000	✓	✓	✓
20	Kanne heiße Milch	1000/1500/2000	✗	✓	✓
21	Kanne heiße Schokolade	1000/1500/2000	✓	✗	✓
27	Kanne heißes Wasser	1000/1500/2000	in der Mitte		✗

Bolero Turbo XL 33

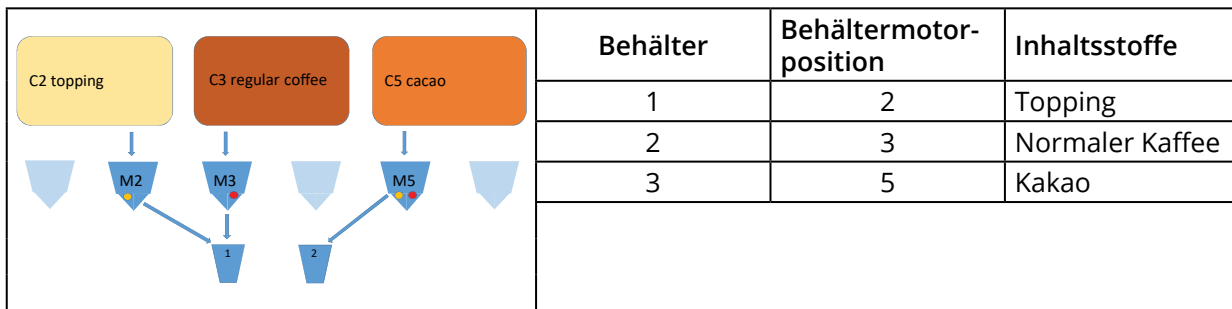

Taste	Rezepte	Tasse/Becher/Kanne (ml)	Links	Rechts	Gleichzeitig
1	Schwarzer Kaffee	120/150/300	✓	✗	✓
2	Espresso	60/ 80/120	✓	✗	✓
3	Café Crème	120/150/300	✓	✗	✓
4	Kaffee + Milch	120/150/300	✓	✗	✗
5	Cappuccino	120/150/300	✓	✗	✗
6	Latte Macchiato	120/150/300	✓	✗	✗
7	Heiße Milch	120/150/300	✓	✗	✓
8	Heiße Schokolade	120/150/300	✗	✓	✓
9	heißes Wasser	120/150/300	in der Mitte		✗
19	Kanne schwarzer Kaffee	1000/1500/2000	✓	✓	✓
20	Kanne heiße Milch	1000/1500/2000	✓	✗	✓
21	Kanne heiße Schokolade	1000/1500/2000	✗	✓	✓
27	Kanne heißes Wasser	1000/1500/2000	in der Mitte		✗

Bolero Turbo XL 33 S

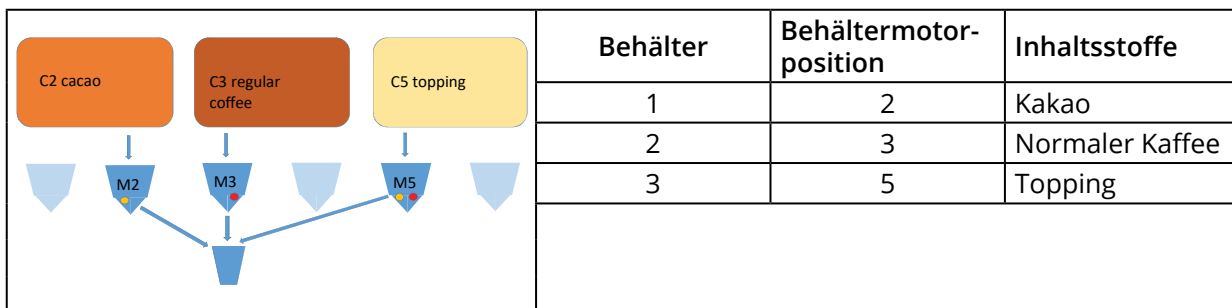

Taste	Rezepte	Tasse/Becher/Kanne (ml)	Einzelner Auslass	Gleichzeitig
1	Schwarzer Kaffee	120/150/300	✓	✗
2	Espresso	60/ 80/120	✓	✗
3	Café Crème	120/150/300	✓	✗
4	Kaffee + Milch	120/150/300	✓	✗
5	Cappuccino	120/150/300	✓	✗
6	Latte Macchiato	120/150/300	✓	✗
7	Heiße Milch	120/150/300	✓	✗
8	Heiße Schokolade	120/150/300	✓	✗
9	heißes Wasser	120/150/300	✓	✗
19	Kanne schwarzer Kaffee	1000/1500/2000	✓	✗
20	Kanne heiße Milch	1000/1500/2000	✓	✗
21	Kanne heiße Schokolade	1000/1500/2000	✓	✗
27	Kanne heißes Wasser	1000/1500/2000	✓	✗

Bolero Turbo XL 43

	Behälter	Behältermotorposition	Inhaltsstoffe
	1	2	Normaler Kaffee
	2	3	Topping
	4	4	Kakao
	5	5	Normaler Kaffee

Taste	Rezepte	Tasse/Becher/Kanne (ml)	Links	Rechts	Gleichzeitig
1	Schwarzer Kaffee	120/150/300	✓	✓	✓
2	Espresso	60/ 80/120	✓	✓	✓
3	Café Crème	120/150/300	✓	✓	✓
4	Kaffee + Milch	120/150/300	✓	✗	✗
5	Cappuccino	120/150/300	✓	✗	✗
6	Latte Macchiato	120/150/300	✓	✗	✗
7	Heiße Milch	120/150/300	✓	✗	✓
8	Heiße Schokolade	120/150/300	✓	✗	✓
9	heißes Wasser	120/150/300	in der Mitte		✗
19	Kanne schwarzer Kaffee	1000/1500/2000	✓	✓	✓
20	Kanne heiße Milch	1000/1500/2000	✓	✗	✓
21	Kanne heiße Schokolade	1000/1500/2000	✓	✗	✓
27	Kanne heißes Wasser	1000/1500/2000	in der Mitte		✗

Bolero Turbo XL 44

	Behälter	Behältermotorposition	Inhaltsstoffe
	1	2	Normaler Kaffee
	2	3	Kakao
	3	4	Normaler Kaffee
	4	5	Topping

Taste	Rezepte	Tasse/Becher/Kanne (ml)	Links	Rechts	Gleichzeitig
1	Schwarzer Kaffee	120/150/300	✓	✓	✓
2	Espresso	60/ 80/120	✓	✓	✓
3	Café Crème	120/150/300	✓	✓	✓
4	Kaffee + Milch	120/150/300	✗	✓	✗
5	Cappuccino	120/150/300	✗	✓	✗
6	Latte Macchiato	120/150/300	✗	✓	✗
7	Heiße Milch	120/150/300	✗	✓	✗
8	Heiße Schokolade	120/150/300	✓	✗	✓
9	heißes Wasser	120/150/300	in der Mitte		✗
19	Kanne schwarzer Kaffee	1000/1500/2000	✓	✓	✓
20	Kanne heiße Milch	1000/1500/2000	✗	✓	✓
21	Kanne heiße Schokolade	1000/1500/2000	✓	✗	✓
27	Kanne heißes Wasser	1000/1500/2000	in der Mitte		✗

Bolero Turbo XL 53

Behälter	Behältermotor-position	Inhaltsstoffe
1	2	Normaler Kaffee
2	3	Topping
3	4	Kakao
4	5	Topping
5	6	Normaler Kaffee

Taste	Rezepte	Tasse/Becher/Kanne (ml)	Links	Rechts	Gleichzeitig
1	Schwarzer Kaffee	120/150/300	✓	✓	✓
2	Espresso	60/ 80/120	✓	✓	✓
3	Café Crème	120/150/300	✓	✓	✓
4	Kaffee + Milch	120/150/300	✓	✓	✗
5	Cappuccino	120/150/300	✓	✓	✗
6	Latte Macchiato	120/150/300	✓	✓	✗
7	Heiße Milch	120/150/300	✓	✓	✓
8	Heiße Schokolade	120/150/300	✓	✗	✓
9	heißes Wasser	120/150/300	in der Mitte		✗
19	Kanne schwarzer Kaffee	1000/1500/2000	✓	✓	✓
20	Kanne heiße Milch	1000/1500/2000	✓	✓	✓
21	Kanne heiße Schokolade	1000/1500/2000	✓	✗	✓
27	Kanne heißes Wasser	1000/1500/2000	in der Mitte		✗

Bolero Turbo XL 64

Behälter	Behältermotor-position	Inhaltsstoffe
1	1	Kakao
2	2	Topping
3	3	Normaler Kaffee
4	5	Normaler Kaffee
5	5	Topping
6	6	Espresso-Kaffee

Taste	Rezepte	Tasse/Becher/Kanne (ml)	Links	Rechts	Gleichzeitig
1	Schwarzer Kaffee	120/150/300	✓	✓	✓
2	Espresso	60/ 80/120	✓	✓	✓
3	Café Crème	120/150/300	✓	✓	✓
4	Kaffee + Milch	120/150/300	✓	✓	✗
5	Cappuccino	120/150/300	✓	✓	✗
6	Latte Macchiato	120/150/300	✓	✓	✗
7	Heiße Milch	120/150/300	✓	✓	✓
8	Heiße Schokolade	120/150/300	✓	✗	✓
9	heißes Wasser	120/150/300	in der Mitte		✗
19	Kanne schwarzer Kaffee	1000/1500/2000	✓	✓	✓
20	Kanne heiße Milch	1000/1500/2000	✓	✓	✓
21	Kanne heiße Schokolade	1000/1500/2000	✓	✗	✓
27	Kanne heißes Wasser	1000/1500/2000	in der Mitte		✗

8.4 Sicherheitseinstellungen für die PIN-Codes

In der folgenden Tabelle sind die für die PIN-Codes verfügbaren Menüoptionen aufgeführt. Wenn *kein* PIN-Code eingestellt ist, sind alle Menüpunkte verfügbar und die Tabelle muss ignoriert werden.

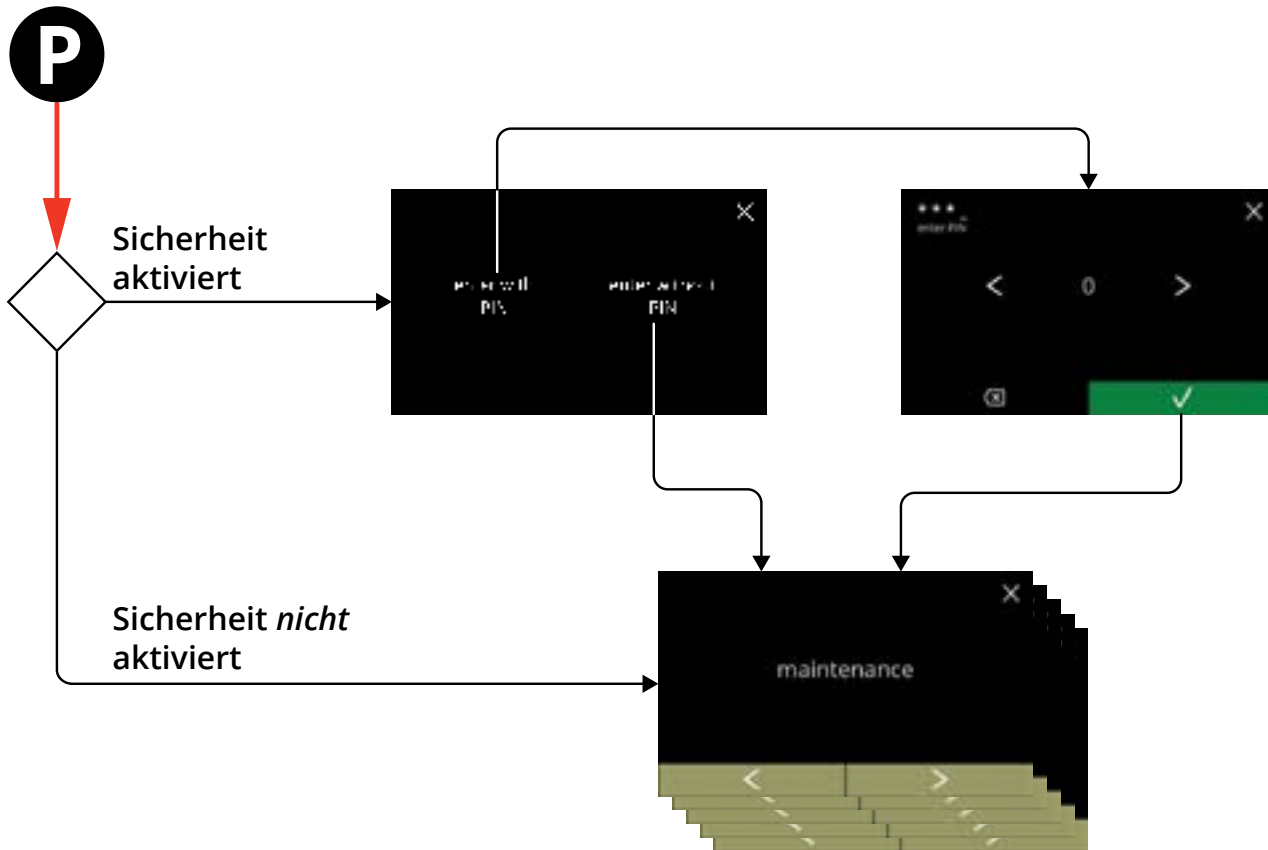

Abschnitt	Name des Menüs	PIN 1	PIN 2	ohne PIN
6.	<i>Programm</i> menü	✓	✓	✓
6.1	Wartungsmenü	✓	✓	✓
6.1.1	Das Mischsystem spülen	✓	✓	✓
6.1.2	Entkalken	✓	✓	✓
6.1.3	Wasserfiltermanagement	✓	✓	✓
6.1.4	Hot-Key Spülfunktion	✓	✓	✗
6.1.5	Reinigungsmanagement	✓	✓	✗
6.1.6	Entkalkungsmanagement	✓	✓	✗
6.1.7	Behälter-Kalibrierung	✓	✓	✗
6.1.8	Pumpenkalibrierung	✓	✗	✗
6.1.9	Eingangstest	✓	✗	✗
6.1.10	Ausgangstest	✓	✗	✗
6.1.11	Reinigungsanweisungen	✓	✓	✓
6.1.12	Zähler	✓	✓	✓
	Tageszähler zurücksetzen	✓	✓	✓
	alle Zähler zurücksetzen	✓	✗	✗

Abschnitt	Name des Menüs	PIN 1	PIN 2	ohne PIN
6.1.13	Wartungshistorie	✓	✓	✓
6.2	Getränkemenü	✓	✓	✗
6.2.1	Getränke zum Bildschirm hinzufügen	✓	✓	✗
6.2.2	Getränkenamen ändern	✓	✓	✗
6.2.3	Getränkensymbol ändern	✓	✓	✗
6.2.4	Getränkpreis ändern	✓	✓	✗
6.2.5	Rezepte	✓	✓	✗
	Rezept-Editor	✓	✓	✗
	Rezepterstellung	✓	✓	✗
	Rezept löschen	✓	✓	✗
6.2.6	Zutatenbehälter auswählen	✓	✓	✗
6.2.7	Name der Zutat ändern	✓	✓	✗
6.2.8	Standardstärke anpassen	✓	✓	✗
6.2.9	Standardvolumen einstellen	✓	✓	✗
6.2.10	Gleichzeitige Getränkeausgabe	✓	✓	✗
6.3	Maschinenmenü	✓	✓	✗
6.3.1	Datum	✓	✓	✗
6.3.2	Uhrzeit	✓	✓	✗
6.3.3	Sprache	✓	✓	✗
6.3.4	Bildschirmschoner-Management	✓	✓	✗
6.3.5	Hintergrund	✓	✓	✗
6.3.6	Bildschirmhelligkeit	✓	✓	✗
6.3.7	Akustische Rückmeldung	✓	✓	✗
6.3.8	Boilertemperatur	✓	✓	✗
6.3.9	Energiesparmodus (ECO)	✓	✓	✗
6.3.10	Sicherheitseinstellungen	✓	✓	✗
6.3.11	Verbundene Geräte	✓	✓	✗
6.3.12	Zurücksetzen auf Werkeinstellungen	✓	✗	✗
6.3.13	Sperrzeiten einstellen	✓	✓	✗
6.3.14	automatische EIN-/AUS-Zeiten einstellen	✓	✓	✗
6.4	Softwaremenü	✓	✓	✓
6.4.1	Maschinen- und Software-Informationen	✓	✓	✓
6.4.2	Fehlerprotokoll	✓	✓	✗
6.4.3	Warnprotokoll	✓	✓	✗
6.4.4	Maschineneinstellungen importieren	✓	✗	✗
6.4.5	Maschineneinstellungen exportieren	✓	✗	✗
6.4.6	Software aktualisieren	✓	✗	✗
6.4.7	Maschinenprotokoll exportieren	✓	✗	✗
6.4.8	Software-Update-Historie	✓	✗	✗
6.5	Online-Infos	✓	✓	✓

► Menüpunkte, die durch PIN-Codes gesichert sind, werden ausgegraut, siehe [§6.3.10 auf S.105](#) zum Einstellen der PIN-Codes.

8.5 Sonderfunktionen

Mithilfe einer „geheimen Tastenkombination“ können Sonderfunktionen aktiviert werden.

8.5.1 Getränkezubereitung abbrechen ein/aus

Siehe [§6.3.11 auf S.110](#).

- ▶ *Mit dieser Funktion kann der Kunde auswählen, ob es möglich sein soll, die Zubereitung des Getränks bei angeschlossenem Zahlungssystem abbrechen.*

8.5.2 Schnellspülen

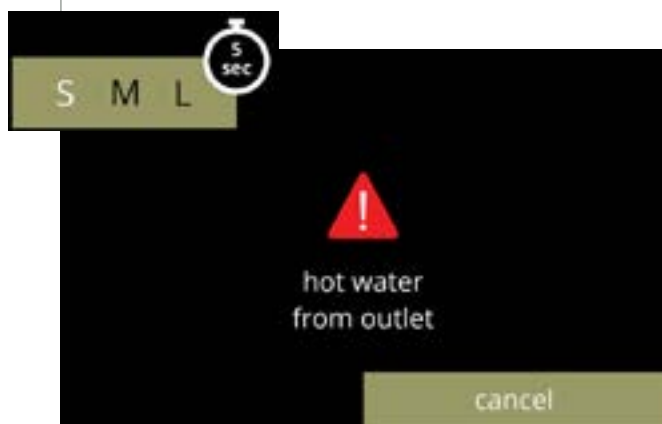

Halten Sie die Taste S M L in der Getränkeauswahl für 5 Sekunden gedrückt, um die sofortige Schnellspülung jedes Mischsystems mit 90 ml (heißem Wasser) zu aktivieren.

- ▶ *Um diese Funktion einzustellen, siehe [§6.1.4 auf S.31](#).*

Brewing your coffee

SINCE 1948